

Catálogo de Ferragens  
Catálogo de Herrajes

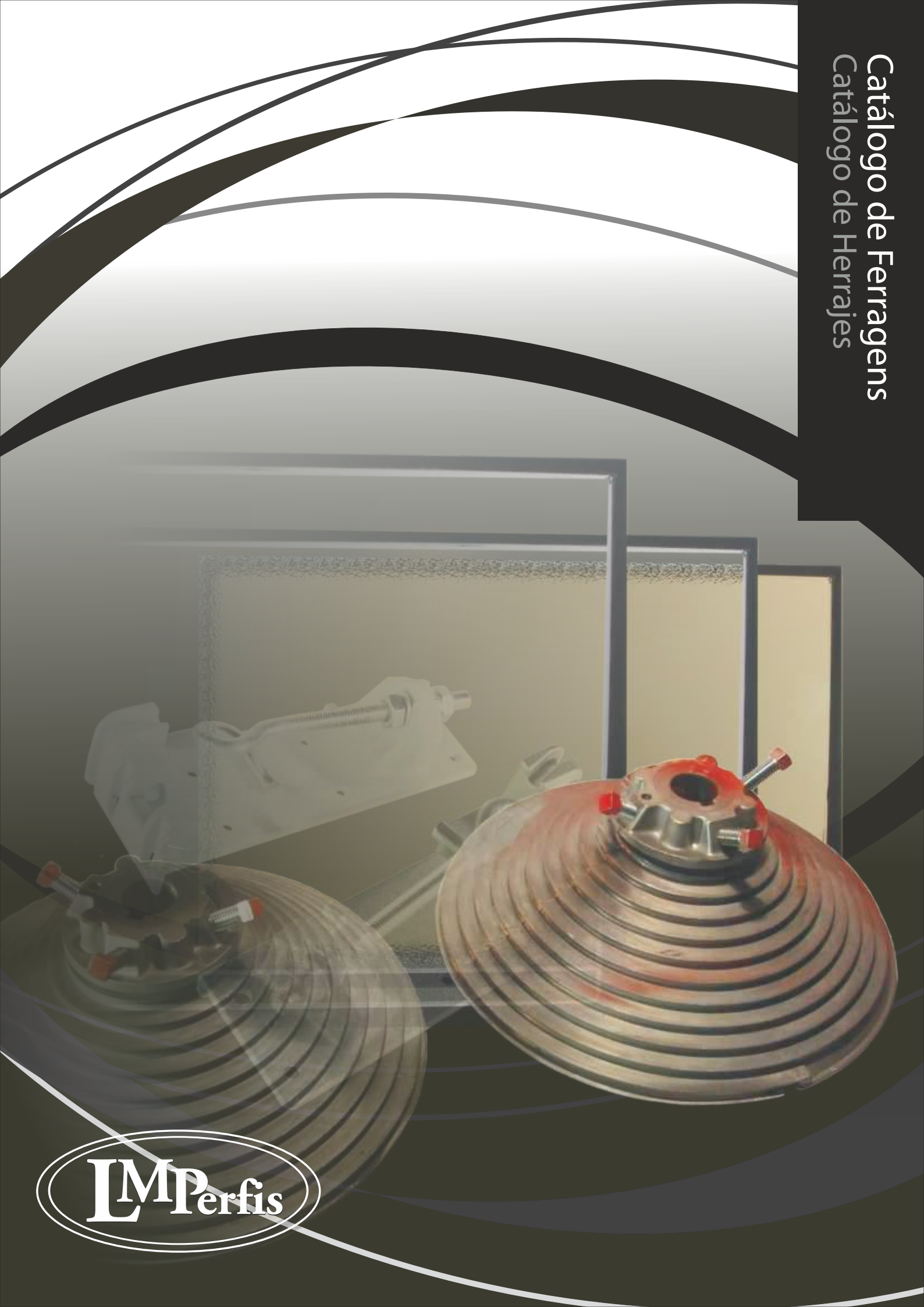

Nós, **LM Perfis - Indústria de Perfis e Portas, S.A.**, temos por missão o constante acompanhamento das necessidades dos nossos clientes, desenvolvendo sempre novos e melhores produtos, numa política de qualidade de extremo rigor.

Operando no mercado nacional e internacional há 13 anos, acumulamos experiência desde a nossa antecessora LMS, lda., sendo sempre líderes do segmento de mercado das portas automáticas e de segurança.

Estamos estrategicamente localizados no centro do país, onde possuímos instalações criadas de raiz com base numa filosofia de optimização e fluxo. Em constante modernização e expansão, contamos actualmente com uma área coberta de 12.500m<sup>2</sup> para produção e armazenamento, garantindo total cobertura do território nacional, assegurada pela dinâmica da nossa frota de expedição.

Procurando sempre a melhor abordagem aos novos desafios, respondemos com um departamento de desenvolvimento altamente qualificado e uma extensa equipa de colaboradores onde impera a motivação, o profissionalismo e a constante formação.

Sempre direccionada para o cliente, disponibilizam-se os nossos técnicos para lhe dar um acompanhamento personalizado na escolha e manutenção da vasta gama de produtos que temos para si, garantindo-lhe o total conforto e confiança com a tecnologia ao seu dispor.



Nosotros, **LM Perfis – Indústria de Perfis e Portas, SA.**, tenemos por misión el seguimiento constante de las necesidades de nuestros clientes, siempre el desarrollo de nuevos y mejores productos, con una política de calidad de extremo rigor.

Operamos en los mercados nacionales e internacionales hace 13 años, acumulamos experiencia desde nuestro predecesor LMS, lda., haciendo de nosotros líderes en el segmento de mercado de las puertas automáticas y de seguridad.

Estamos ubicados estratégicamente en el centro del país, donde tenemos instalaciones creadas de raiz basadas en la filosofía de la optimización y flujo. En constante modernización y expansión cuenta actualmente con una superficie cubierta de 12.500m<sup>2</sup> para la producción y el almacenamiento, asegurando la cobertura total del territorio nacional, garantizada por la dinámica de nuestra frota de expedición.

Siempre buscando el mejor enfoque a los nuevos retos, respondemos con un departamento de desarrollo y un equipo altamente cualificado de trabajadores, dominado por la motivación, la profesionalidad y la capacitación constante.

Siempre dirigida al cliente, se ofrecen nuestros técnicos para darle un seguimiento personalizado en la elección y el mantenimiento de la amplia gama de productos que tenemos para usted, garantizando la total comodidad y confianza con la tecnología a su dispor.

# LMPerfis



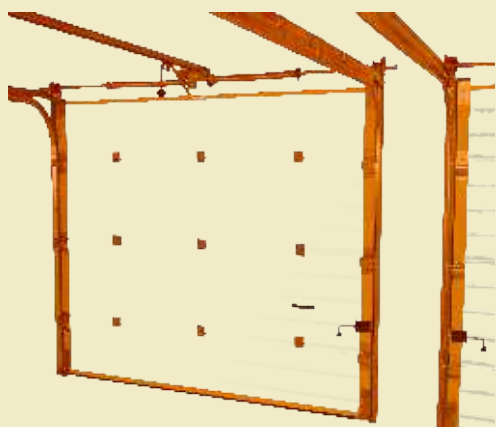

|Ferragens p/ Portão

|Herrajes p/ Puerta

// Mecânica	3-20
// Elevação	7-30
// Fixação	23-30
// Finalização	31-36
// Opções de fecho	37-40

// Mecânica	3-20
// Elevación	7-30
// Fijación	23-30
// Finalización	31-36
// Opciones de cerramiento	37-40



|Ferragens p/  
|Porta de Serviço

|Herrajes p/  
|Puerta Peatonal

// Porta de Serviço	41-46
// Puerta Peatonal	41-46

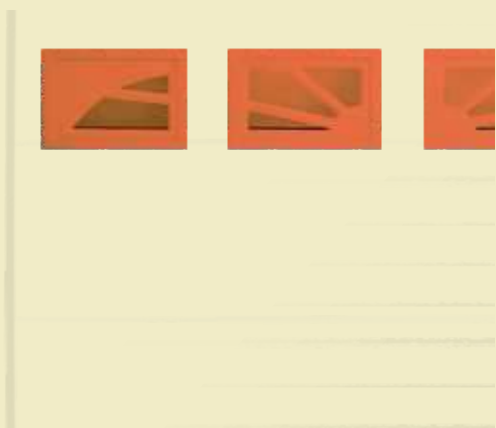

|Acessórios p/ Portão

|Opciones p/ Puerta

// Acessórios	47-52
// Opciones	47-52

|Material de Fixação

|Tornilleria

// Material de fixação	53-58
// Tornilleria	53-58



// Mecânica

// Elevação

// Fixação

// Finalização

// Opções de fecho

// Mecánica

// Elevación

// Fijación

// Finalización

// Opciones de  
cerramiento

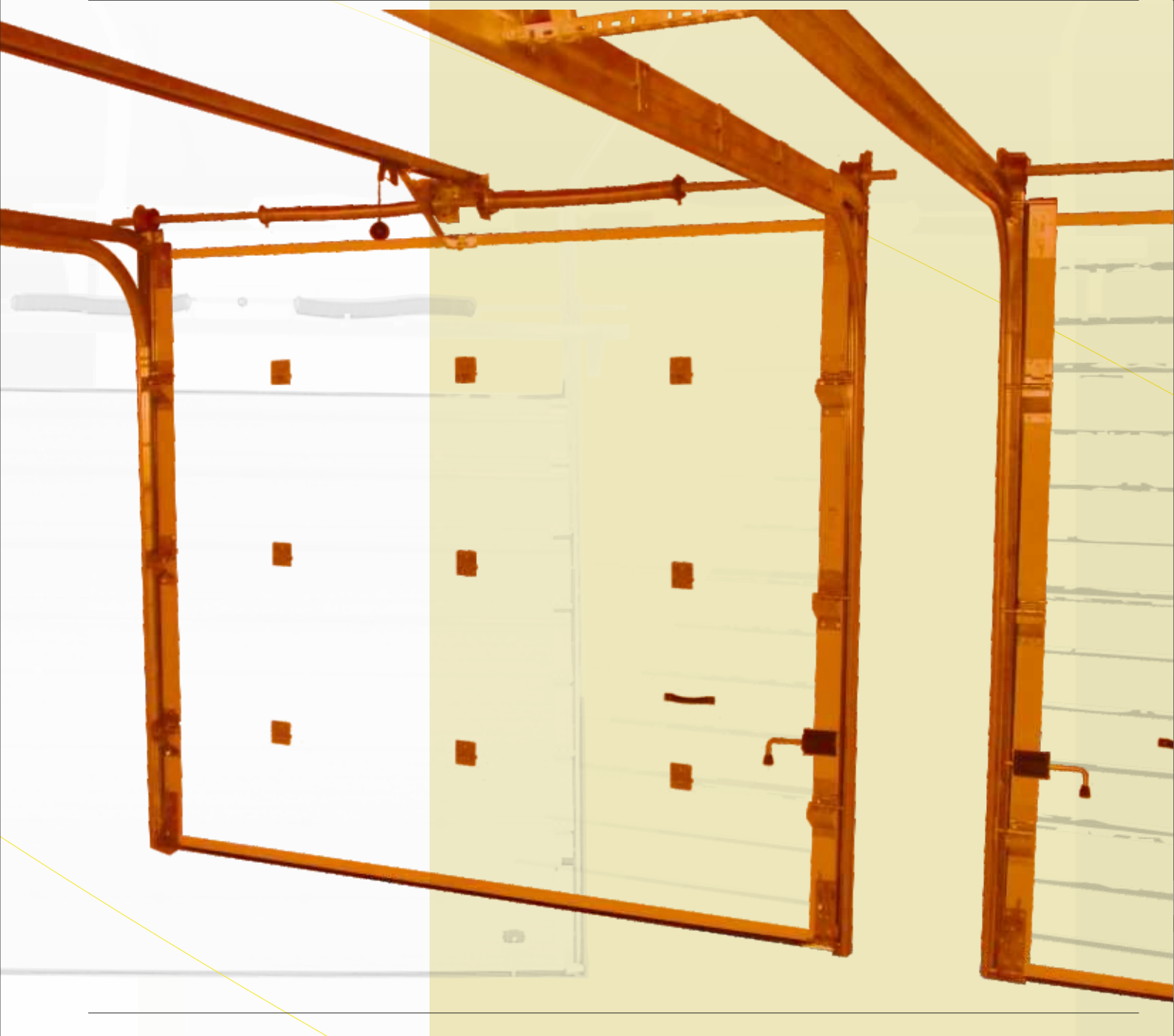

C.: 48 unid.

Preço por unidade  
Precio por unidad

Galvanizado Galvanizado	03.200101
Lacado branco lacado blanco	03.200100
Inox Inox	03.200102
Alumínio bruto Aluminio bruto	03.200501
Alumínio lacado branco Aluminio lacado blanco	03.200500

**Dobradiça de topo p/ calha normal**  
Bisagra superior p/ guía normal

Largura: 70mm  
Anchura: 70mm

Em aço galvanizado, inox ou alumínio  
En acero galvanizado, inox o aluminio



03.20010...

C.: 200 unid.

Preço por unidade  
Precio por unidad

Galvanizado Galvanizado	03.200131
Lacado Lacado	03.200130
Inox Inox	03.200132

**Dobradiça de topo p/ calha dupla de porta industrial**  
Bisagra superior p/ guía doble de puerta industrial

Em aço galvanizado ou inox  
En acero galvanizado o inox



03.200130/1/2

C.: 200 unid.

Preço por unidade  
Precio por unidad

Galvanizado Galvanizado	03.200136
Lacado branco Lacado blanco	03.200135
Alumínio bruto Aluminio bruto	03.200536
Alumínio lacado Aluminio lacado	03.200535

**Dobradiça de topo p/ calha dupla de porta residencial**  
Bisagra superior p/ guía doble de puerta residencial

Em aço galvanizado ou alumínio  
En acero galvanizado o aluminio

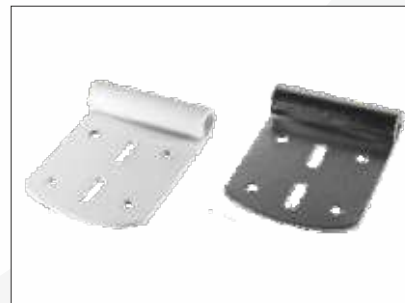

03.200135/6

C.: 200 unid.

Preço por unidade  
Precio por unidad

Galvanizado Galvanizado	03.509201
Lacado branco lacado blanco	03.509200

**Dobradiça central**  
Bisagra intermedia

Aba de 50mm  
Ala con 50mm

Largura: 55mm  
Anchura: 55mm

Em aço galvanizado, inox ou alumínio  
En acero galvanizado, inox o aluminio

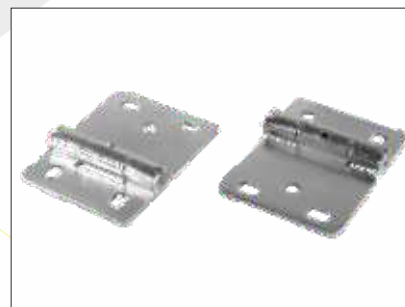

03.509200/1

03.200123/4/5

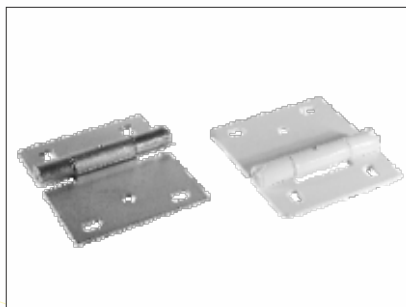

**Dobradiça central larga**  
Bisagra intermedia ancha

Aba de 50mm  
Ala con 50mm

Largura: 70mm  
Anchura: 70mm

Em aço galvanizado, inox ou alumínio  
En acero galvanizado, inox o aluminio

C.: 200 unid.

Preço por unidade  
Precio por unidad

Galvanizado Galvanizado	03.200124
Lacado lacado	03.200123
Inox Inox	03.200125
Alumínio bruto Aluminio bruto	03.200524
Alumínio lacado Aluminio lacado	03.200523

03.200143/4/5

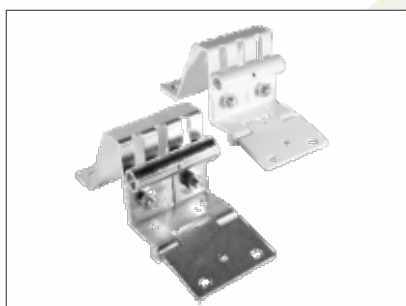

**Dobradiça lateral p/ painel anti-dedo longa**  
Bisagra lateral larga p/ panel antipinzamiento

Aba de 50mm  
Ala con 50mm

Largura: 70mm  
Anchura: 70mm

Em aço galvanizado, inox ou alumínio  
En acero galvanizado, inox o aluminio

C.: 48 unid.

Preço por unidade  
Precio por unidad

Galvanizado Galvanizado	03.200144
Lacado branco lacado blanco	03.200143
Inox Inox	03.200145
Alumínio bruto Aluminio bruto	03.200544
Alumínio lacado Aluminio lacado	03.200543

03.200113/4/5

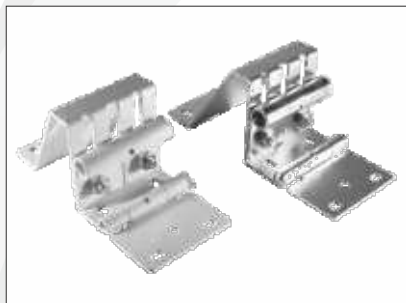

**Dobradiça lateral p/ painel industrial longa**  
Bisagra lateral larga p/ panel industrial

Aba de 50mm  
Ala con 50mm

Largura: 70mm  
Anchura: 70mm

Em aço galvanizado ou inox  
En acero galvanizado o inox

C.: 48 unid.

Preço por unidade  
Precio por unidad

Galvanizado Galvanizado	03.200114
Lacado branco lacado blanco	03.200113
Inox Inox	03.200115

03.221100



**Proteção p/ rodízio**  
Protección p/ rodillo

Em plástico preto  
En plástico negro

P/ rodízio com roda de 2"  
P/ rodillo con rueda de 2"

C.: 48 unid.

Preço por unidade  
Precio por unidad

C.: 200 unid.

Preço por unidade  
Precio por unidad

**Rodízio duplo p/ ferragem simples**

Rodillo doble p/ herrage simple

Roda de nylon de 2" sob rolamento de esferas  
Rueda de nylon de 2" en rodamiento de bolas

Comprimento: 118mm  
Longitud: 118mm

Veio: Ø11mm  
Eje: Ø11mm



03.221160

C.: 150 unid.

Preço por unidade  
Precio por unidad

Acabamento do veio  
Finalización del eje

Galvanizado 03.221118  
Galvanizado

Inox 03.221119  
Inox

**Rodízio curto p/ ferragem simples**

Rodillo corto p/ herrage simple

Roda de nylon de 2" sob rolamento de esferas  
Rueda de nylon de 2" en rodamiento de bolas

Comprimento: 118mm  
Longitud: 118mm

Veio: Ø11mm  
Eje: Ø11mm



03.221118/9

C.: 100 unid.

Preço por unidade  
Precio por unidad

Acabamento do veio  
Finalización del eje

Galvanizado 03.221193  
Galvanizado

Inox 03.221194  
Inox

**Rodízio longo p/ ferragem dupla**

Rodillo largo p/ herrage doble

Roda de nylon de 2" sob rolamento de esferas  
Rueda de nylon de 2" en rodamiento de bolas

Comprimento: 193mm  
Longitud: 193mm

Veio: Ø11mm  
Eje: Ø11mm

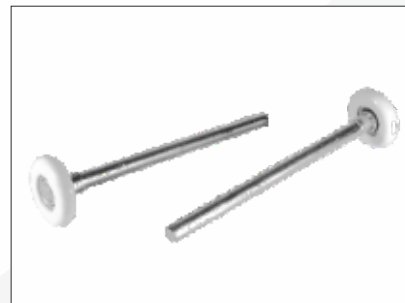

03.221193/4

C.: 500 unid.

Preço por unidade  
Precio por unidad

**Casquilho**

Casquillo

Comprimento: 15mm  
Longitud: 15mm

Ø interior: 11,6mm

Em aço galvanizado  
En acero galvanizado

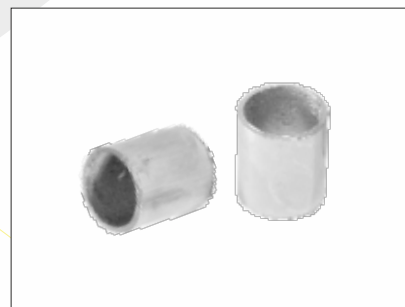

03.502801

03.200155



**Pára-queda residencial p/ calhas**  
Dispositivo de seguridad de rotura de cables residencial

Em aço galvanizado  
En acero galvanizado

P/ rodízio com eixo de 11mm  
P/ rodillo con eje de 11mm

C.: 1 par

Preço por par  
Precio por par

03.200154



**Pára-queda residencial p/ calhas com protecção plástica**  
Dispositivo de seguridad de rotura de cables residencial con protección plástica

Peça em aço galvanizado com protecção em PVC preto  
Pieza en acero galvanizado con protección en PVC negro

P/ rodízio com eixo de 11mm  
P/ rodillo con eje de 11mm

C.: 1 par

Preço por par  
Precio por par

Protecção plástica também em separado:  
Protección plástica también por separado:

Esquerda Izquierda	03.200158
Direita Derecha	03.200157
Par Par	03.200156

03.200151

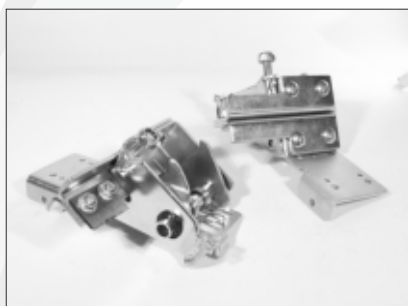

**Pára-queda industrial p/ calhas**  
Dispositivo de seguridad de rotura de cables industrial

Em aço galvanizado  
En acero galvanizado

P/ rodízio com eixo de 11mm  
P/ rodillo con eje de 11mm

C.: 1 par

Preço por par  
Precio por par

03.200152



**Pára-queda industrial p/ calhas com afinação**  
Dispositivo de seguridad de rotura de cables industrial regulable

Em aço galvanizado  
En acero galvanizado

P/ rodízio com eixo de 11mm  
P/ rodillo con eje de 11mm

C.: 1 par

Preço por par  
Precio por par



C.: 20 unid.

Preço por par  
Precio por par

**Suporte de cabo**

Placa base p/ cable

Em aço galvanizado ou inox  
En acero galvanizado o inox



03.200170/1

**Galvanizado**  
Galvanized 03.200171

**Lacado branco**  
lacado blanco 03.200170

C.: 20 unid.

Preço por unidade  
Precio por unidad

**Suporte de cabo com afinação**

Placa base regulable p/ cable

Peça em alumínio fundido, com afinador  
de cabo em aço galvanizado  
Pieza en aluminio fundido con regulador de cable  
en acero galvanizado



03.20007...

Alumínio bruto  
Aluminio bruto

**Esquerdo**  
Izquierdo 03.200072

**Direito**  
Derecho 03.200071

**Par**  
Par 03.200070

Alumínio lacado  
Aluminio lacado

**Esquerdo**  
Izquierdo 03.200077

**Direito**  
Derecho 03.200076

**Par**  
Par 03.200075

C.: 1 bobina

Preço por unidade  
Precio por unidad

**Bobina de cabo de aço**

Bobina de cable de acero

Em aço galvanizado ou inox AISI316  
En acero galvanizado o inox ANSI316



03.20027...

Galvanizado (1500m)

**3mm (7x7)** 03.200273

**4mm (7x19)** 03.200274

**5mm (7x19)** 03.200275

**6mm (7x19)** 03.200276

Inox

**3mm (7x7) (1500m)** 03.201273

**4mm (7x19) (1500m)** 03.201274

03.20026...

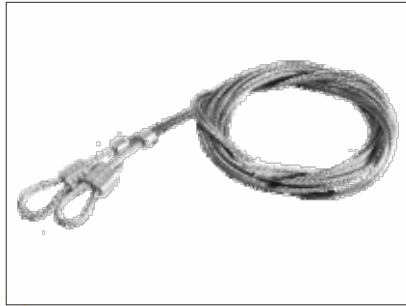

**Cabo de aço**

Cable de acero

Em aço galvanizado ou inox AISI316  
En acero galvanizado o inox AISI316

Cortado e montado com terminal de cabo e cerra-cabo

Cortado y acabado con guardacabo y opresor

C.: 1 unid.

Preço por metro linear  
Precio por metro lineal

**Galvanizado**

3mm (7x7)	03.200263
4mm (7x19)	03.200264
5mm (7x19)	03.200265
6mm (7x19)	03.200266

**Inox**

3mm (7x7)	03.201263
4mm (7x19)	03.201264

03.200293/4



**Cerra-cabo oval**

Opresor ovalado

Em alumínio  
En aluminio

C.: 1000 unid.

Preço por unidade  
Precio por unidad

3mm	03.200293
4mm	03.200294

03.200283/4



**Cerra-cabo redondo**

Opresor redondo

Em alumínio  
En aluminio

C.: 1000 unid.

Preço por unidade  
Precio por unidad

3mm	03.200283
4mm	03.200284

C.: 100 unid.

Preço por unidade  
Precio por unidad

**Cerra-cabo de aço galvanizado**

Opresor en acero galvanizado

Para cabos de 5 e 6mm  
Para cables de 5 y 6mm



03.200299

Venda à unidade  
Venta por unidad

03.200298

Saco de 100 unid.

03.200299

C.: 100 unid.

Preço por unidade  
Precio por unidad

**Terminal de cabo**

Guardacabo

Em aço galvanizado  
En acero galvanizado



03.200303/4

3mm

03.200303

4/5mm

03.200304

C.: 1 conj.

Preço por conjunto  
Precio por conjunto

**Kit retenção de cabos**

Kit retención de cables

Inclui: (2x) amortecedor, (2x) rolo de cabo,  
(2x) roldana superior, (2x) roldana inferior,  
(2x) fixador de cabo e (4x) serra-cabo

Contiene (por conjunto): amortiguador, rolo de cable, polea superior, polea inferior, fijador de cable y opresor



03.610510

C.: 1 conj.

Preço por conjunto  
Precio por conjunto

**Kit roldana p/ colocação de molas atrás**

Kit polea p/ montaje de muelles detrás

P/ uso com cabo pelo interior  
P/ montaje con cable por lo interior

Inclui: (2x) roldana, (2x) base de fixação,  
(2x) parafuso, (2x) porca, (2x) casquilho e  
(2x) anilhas

Contiene: (2x) polea, (2x) base de fijación, (2x) tornillo,  
(2x) tuerca, (2x) casquillo y (2x) arandela



03.400050

03.604412

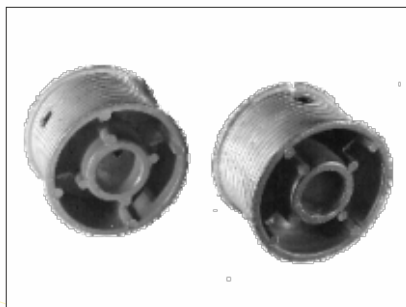

**Roldana M-080/3800**

Polea M-080/3800

Altura máx. da porta / Altura máx. de la puerta: 2900mm  
 Diâmetro máx. do cabo / Diámetro máx. del cable: 3mm  
 Diâmetro exterior / Diámetro exterior: 84mm  
 Diâmetro do eixo / Diámetro del eje: 25,4mm  
 Peso máx. da porta / Peso máx. de la puerta: 320kg

C.: 80 pares

Preço por par  
 Precio por par

Esquerda e direita

Izquierda y derecha

P/ calha dupla de padieira reduzida

P/ guía-doble de dintel reducido

Par Par	03.604412
Esquerda Izquierda	03.604612
Direita Derecha	03.604812

03.604400

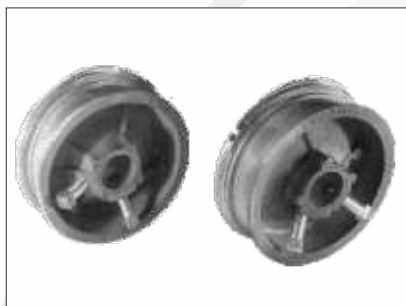

**Roldana 400-8/M102-2400**

Polea 400-8/M102-2400

Altura máx. da porta / Altura máx. de la puerta: 2440mm  
 Diâmetro máx. do cabo / Diámetro máx. del cable: 3mm  
 Diâmetro exterior / Diámetro exterior: 121mm  
 Diâmetro do eixo / Diámetro del eje: 25,4mm  
 Peso máx. da porta / Peso máx. de la puerta: 240kg

C.: 100 pares

Preço por par  
 Precio por par

Esquerda e direita

Izquierda y derecha

Para calha normal ou dupla

Para guía normal o doble

Par Par	03.604400
Esquerda Izquierda	03.604600
Direita Derecha	03.604800

03.604401



**Roldana 400-12 / M102-3125**

Polea 400-12 / M102-3125

Altura máx. da porta / Altura máx. de la puerta: 3680mm  
 Diâmetro máx. do cabo / Diámetro máx. del cable: 4mm  
 Diâmetro exterior / Diámetro exterior: 124mm  
 Diâmetro do eixo / Diámetro del eje: 25,4mm  
 Peso máx. da porta / Peso máx. de la puerta: 340kg

C.: 40 pares

Preço por par  
 Precio por par

Esquerda e direita

Izquierda y derecha

Para calha normal ou dupla

Para guía normal o doble

Par Par	03.604401
Esquerda Izquierda	03.604601
Direita Derecha	03.604801

C.: 60 pares

Preço por par  
Precio por par

Par Par	03.604413
Esquerda Izquierda	03.604613
Direita Derecha	03.604813

**Roldana 400-13/M102-3965**

Polea 400-13/M102-3695

Altura máx. da porta / Altura máx. de la puerta: 3880mm  
Diámetro máx. do cabo / Diámetro máx. del cable: 4mm  
Diámetro exterior / Diámetro exterior: 126mm  
Diámetro do eixo / Diámetro del eje: 25,4mm  
Peso máx. da porta / Peso máx. de la puerta: 340kg



03.604413

Esquerda e direita  
Izquierda y derecha

Para calha normal ou dupla  
Para guía normal o doble

C.: 30 pares

Preço por par  
Precio por par

Par Par	03.604402
Esquerda Izquierda	03.604602
Direita Derecha	03.604802

**Roldana 5250-18 / M134-5500**

Polea 5250-18 / M134-5500

Altura máx. da porta / Altura máx. de la puerta: 5944mm  
Diámetro máx. do cabo / Diámetro máx. del cable: 5mm  
Diámetro exterior / Diámetro exterior: 154mm  
Diámetro do eixo / Diámetro del eje: 25,4mm  
Peso máx. da porta / Peso máx. de la puerta: 454kg



03.604402

Esquerda e direita  
Izquierda y derecha

Para calha normal ou dupla  
Para guía normal o doble

C.: 4 pares

Preço por par  
Precio por par

Par Par	03.604403
Esquerda Izquierda	03.604603
Direita Derecha	03.604803

**Roldana 400-32 / M203-7950**

Polea 400-32 / M203-7925

Altura máx. da porta / Altura máx. de la puerta: 9750mm  
Diámetro máx. do cabo / Diámetro máx. del cable: 6mm  
Diámetro exterior / Diámetro exterior: 226mm  
Diámetro do eixo / Diámetro del eje: 25,4mm  
Peso máx. da porta / Peso máx. de la puerta: 1000kg



03.604403

Esquerda e direita  
Izquierda y derecha

Para calha normal ou dupla  
Para guía normal o doble

03.604404



**Roldana 54HL-LD / M102-1375HL**  
Polea 54HL-LD / M102-1375HL

Altura máx. da porta / Altura máx. de la puerta: 2900mm  
Subida vertical máx. / Subida vertical máx.: 1375mm  
Diâmetro máx. do cabo / Diámetro máx. del cable: 4mm  
Diâmetro exterior / Diámetro exterior: 147mm  
Diâmetro do eixo / Diámetro del eje: 25,4mm  
Peso máx. da porta / Peso máx. de la puerta: 250kg

Esquerda e direita  
Izquierda y derecha

Para calha semi-vertical  
Para guía sobre elevada

Par Par	03.604404
Esquerda Izquierda	03.604604
Direita Derecha	03.604804

C.: 60 pares

Preço por par  
Precio por par

03.604405



**Roldana 54HL / M134-1375HL**  
Polea 54HL / M134-1375HL

Altura máx. da porta / Altura máx. de la puerta: 4572mm  
Subida vertical máx. / Subida vertical máx.: 1375mm  
Diâmetro máx. do cabo / Diámetro máx. del cable: 5mm  
Diâmetro exterior / Diámetro exterior: 188mm  
Diâmetro do eixo / Diámetro del eje: 25,4mm  
Peso máx. da porta / Peso máx. de la puerta: 455kg

Esquerda e direita  
Izquierda y derecha

Para calha semi-vertical  
Para guía sobre elevada

Par Par	03.604405
Esquerda Izquierda	03.604605
Direita Derecha	03.604805

C.: 30 pares

Preço por par  
Precio por par

03.604406



**Roldana 120HL / M146-3050HL**  
Polea 120HL / M146-3050HL

Altura máx. da porta / Altura máx. de la puerta: 3658mm  
Subida vertical máx. / Subida vertical máx.: 3050mm  
Diâmetro máx. do cabo / Diámetro máx. del cable: 5mm  
Diâmetro exterior / Diámetro exterior: 238mm  
Diâmetro do eixo / Diámetro del eje: 25,4mm  
Peso máx. da porta / Peso máx. de la puerta: 450kg

Esquerda e direita  
Izquierda y derecha

Para calha semi-vertical  
Para guía sobre elevada

Par Par	03.604406
Esquerda Izquierda	03.604606
Direita Derecha	03.604806

C.: 20 pares

Preço por par  
Precio por par

C.: 3 pares

Preço por par  
Precio por par

Par Par	03.604407
Esquerda Izquierda	03.604607
Direita Derecha	03.604807

**Roldana I64HL / M162-4165HL**  
Polea I64HL / M203-3050HL

Altura máx. da porta / Altura máx. de la puerta: 6705mm  
Subida vertical máx. / Subida vertical máx.: 3050mm  
Diámetro máx. do cabo / Diámetro máx. del cable: 6mm  
Diámetro exterior / Diámetro exterior: 280mm  
Diámetro do eixo / Diámetro del eje: 25,4mm  
Peso máx. da porta / Peso máx. de la puerta: 1000kg



03.604407

Esquerda e direita  
Izquierda y derecha

Para calha semi-vertical  
Para guía sobre elevada

C.: 30 pares

Preço por par  
Precio por par

Par Par	03.604409
Esquerda Izquierda	03.604609
Direita Derecha	03.604809

**Roldana I11VL / M216-3350VL**  
Polea I11VL / M216-3350VL

Altura máx. da porta / Altura máx. de la puerta: 3350mm  
Diámetro máx. do cabo / Diámetro máx. del cable: 5mm  
Diámetro exterior / Diámetro exterior: 218mm  
Diámetro do eixo / Diámetro del eje: 25,4mm  
Peso máx. da porta / Peso máx. de la puerta: 386kg



03.604409

Esquerda e direita  
Izquierda y derecha

Para calha vertical  
Para guía vertical

C.: 4 pares

Preço por par  
Precio por par

Par Par	03.604408
Esquerda Izquierda	03.604608
Direita Derecha	03.604808

**Roldana I8VL / M280-5500VL**  
Polea I8VL / M280-5500VL

Altura máx. da porta / Altura máx. de la puerta: 5500mm  
Diámetro máx. do cabo / Diámetro máx. del cable: 5mm  
Diámetro exterior / Diámetro exterior: 270mm  
Diámetro do eixo / Diámetro del eje: 25,4mm  
Peso máx. da porta / Peso máx. de la puerta: 545kg



03.604408

Esquerda e direita  
Izquierda y derecha

Para calha vertical  
Para guía vertical

03.604410



**Roldana 28VL / M340-8500VL**

Polea 28VL / M340-8500VL

Altura máx. da porta / Altura máx. de la puerta: 8534mm  
 Diâmetro máx. do cabo / Diámetro máx. del cable: 6mm  
 Diâmetro exterior / Diámetro exterior: 350mm  
 Diâmetro do eixo / Diámetro del eje: 25,4mm  
 Peso máx. da porta / Peso máx. de la puerta: 1000kg

C.: 6 pares

Preço por par  
 Precio por par

Esquerda e direita  
 Izquierda y derecha

Para calha vertical  
 Para guía vertical

Par Par	03.604410
Esquerda Izquierda	03.604610
Direita Derecha	03.604810

03.220600/700

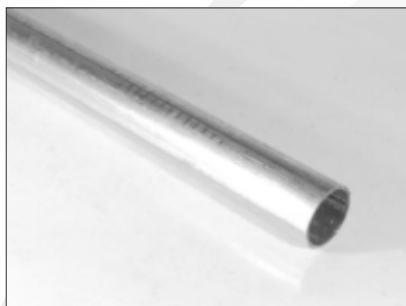

**Tubo oco galvanizado**

Eje tubular galvanizado

Ø 1"(25,4mm) / Espessura: 1,5mm  
 Ø 1"(25,4mm) / Espesor: 1,5mm

C.: 10 unid.

Preço por unidade  
 Precio por unidad

6000mm	03.220600
7000mm	03.220700

03.221...

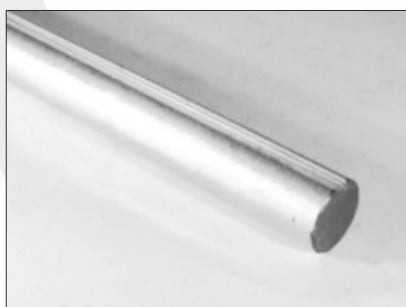

**Tubo maciço galvanizado com escatel**

Eje sólido galvanizado con chavetero

Ø 1"(25,4mm)

Escatel de 1/4"  
 Chavetero con 1/4"

Utiliza cavilha 03.222702  
 Usa chaveta 03.222702

C.: 24 unid.

Preço por unidade  
 Precio por unidad

3000mm	03.221300
3500mm	03.221350
4000mm	03.221400
4500mm	03.221450
5000mm	03.221500
5500mm	03.221550



C.: 10 unid.

Preço por unidade

Precio por unidad

**Tubo oco galvanizado com escatel**

Eje tubular galvanizado con chavetero

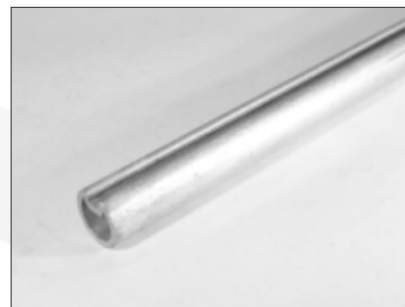

03.222...

Ø 1"(25,4mm) / Espessura: 3mm

Ø 1"(25,4mm) / Espesor: 3mm

Escatel de 1/4"

Chavetero con 1/4"

Utiliza cavilha 03.222703

Usa chaveta 03.222703

3000mm	03.222300
3500mm	03.222350
4000mm	03.222400
4500mm	03.222450
5000mm	03.222500
5500mm	03.222550

C.: 100 unid.

Preço por unidade

Precio por unidad

**Cavilha curva p/ tubo**

Chaveta dobrada p/ eje

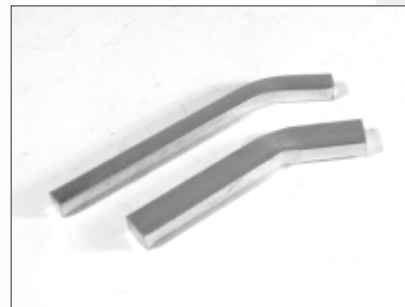

03.222702/3

Em duas medidas

En dos tamaños

Em aço galvanizado

En acero galvanizado

Para tubo maciço 03.221...

Para eje sólido 03.221...

Cavilha 1/4"x1/4" 03.222702  
Chaveta 1/4"x1/4"

Para tubo oco 03.222...

Para eje tubular 03.222...

Cavilha 1/4"x3/8" 03.222703  
Chaveta 1/4"x3/8"

C.: 20 unid.

Preço por unidade

Precio por unidad

**União de tubo ajustável**

Acoplamiento de eje ajustable



03.222700

Em ferro fundido

En hierro fundido

P/ tubo de 1"(25,4mm)

P/ eje de 1"(25,4mm)

03.222701

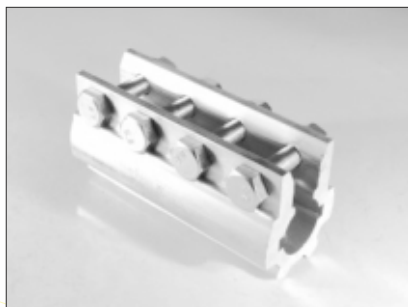

**União de tubo**  
Acoplamiento de eje

Comprimento: 120mm  
Longitud: 120mm

Em alumínio  
En aluminio

P/ tubo de 1" (25,4mm)  
P/ eje de 1" (25,4mm)

C.: 40 unid.  
Preço por unidade  
Precio por unidad

03.200211

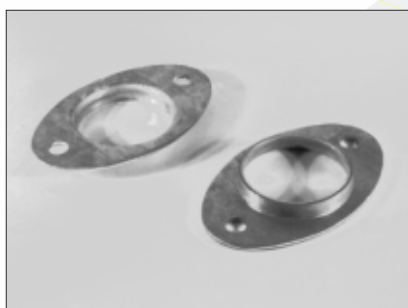

**Fixador de rolamento**  
Fijador de rodamiento

Em aço galvanizado  
En acero galvanizado

Espessura:  
3mm  
Espesor:  
3mm

C.: 200 unid.  
Preço por unidade  
Precio por unidad

03.200220



**Rolamento**  
Rodamiento

Para tubo de Ø1" (25,4mm)  
Para eje de Ø1" (25,4mm)

Em aço galvanizado  
En acero galvanizado

C.: 200 unid.  
Preço por unidade  
Precio por unidad

03.200201

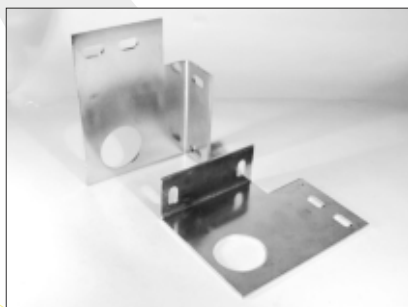

**Suporte quadrado de tubo**  
Soporte cuadrado de eje

Em aço galvanizado de 4mm  
En acero galvanizado de 4mm

Rolamento fornecido em separado  
Suministrado sin rodamiento

C.: 50 unid.  
Preço por par  
Precio por par

C.: 48 pares

Preço por unidade  
Precio por unidade

<b>Esquerdo</b> Izquierdo	03.200188
<b>Direito</b> Derecho	03.200187

**Suporte de tubo reduzido**

Soporte reducido p/ eje

P/ padieira reduzida  
P/ dintel reducido

Em aço galvanizado de 3mm  
En acero galvanizado de 3mm

Linha central do suporte: 48mm  
Línea intermedia de soporte: 48mm

Rolamento incluído  
Suministrado con rodamiento

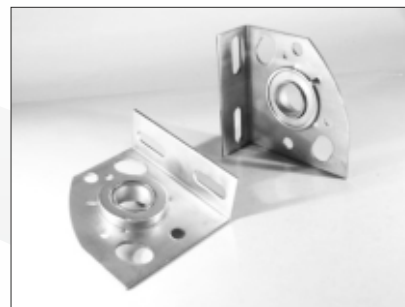

03.200187/8

C.: 48 pares

Preço por unidade  
Precio por unidade

<b>Esquerdo</b> Izquierdo	03.200186
<b>Direito</b> Derecho	03.200184

**Suporte de tubo**

Soporte de eje

Esquerdo e direito  
Izquierdo y derecho

Em aço galvanizado de 3mm  
En acero galvanizado de 3mm

Linha central do suporte: 70mm  
Línea intermedia de soporte: 70mm

Rolamento incluído  
Suministrado con rodamiento

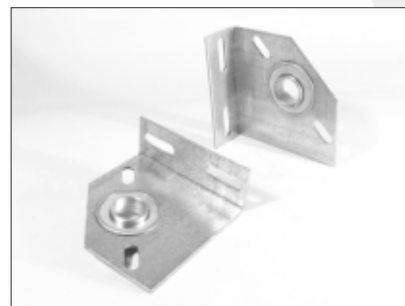

03.200184/6

C.: 25 pares

Preço por unidade  
Precio por unidad

<b>Esquerdo</b> Izquierdo	03.200192
<b>Direito</b> Derecho	03.200191

**Suporte de tubo/mola industrial**

Soporte de eje/muelle industrial

Linha central do suporte: 85 a 154mm  
Línea intermedia de soporte: 85 hasta 154mm

Esquerdo e direito  
Izquierdo y derecho

Em aço galvanizado de 4mm  
En acero galvanizado de 4mm

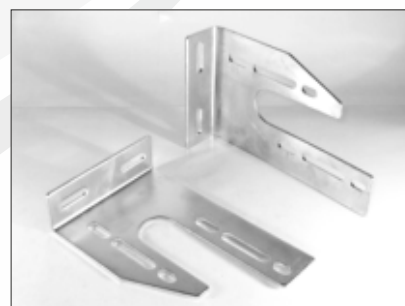

03.200191/2

03.200193



**Suporte de tubo/mola industrial duplo**

Soporte doble de eje/muelle industrial

Linha central do suporte: 85 a 154mm  
Linea intermedia de soporte: 85 hasta 154mm

Em aço galvanizado de 4mm  
En acero galvanizado de 4mm

C.: 1 unid.

Preço por unidade  
Precio por unidad

03.200244/5/6



**Sistema de segurança de molas reduzido**

Sistema de seguridad reducido p/ rotura de muelles

Para molas de 44,45mm  
Para muelles de 44,45mm

Esquerdo e direito  
Izquierdo y derecho

C.: 36 unid.

Preço por unidade  
Precio por unidad

Esquerdo Izquierdo	03.200245
Direito Derecho	03.200244
Par Par	03.200246

03.200231/3/6

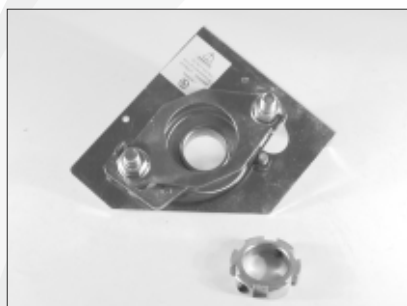

**Sistema de segurança de molas**

Sistema de seguridad de rotura de muelles

Para molas de 44,45 a 50,80mm  
Para muelles de 44,45 a 50,80mm

Esquerdo e direito  
Izquierdo y derecho

C.: 35 unid.

Preço por unidade  
Precio por unidad

Esquerdo Izquierdo	03.200233
Direito Derecho	03.200231
Par Par	03.200236

03.200235/7/8

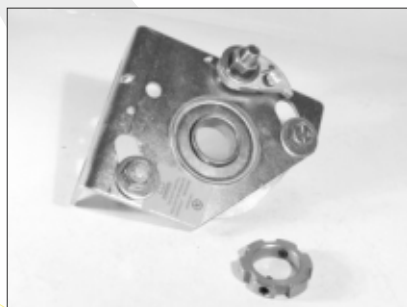

**Sistema de segurança de molas**

Sistema de seguridad de rotura de muelles

Para molas de 66,67mm  
Para muelles de 66,67mm

Esquerdo e direito  
Izquierdo y derecho

C.: 35 unid.

Preço por unidade  
Precio por unidad

Esquerdo Izquierdo	03.200235
Direito Derecho	03.200237
Par Par	03.200238

C.: 10 unid.

Preço por par  
Precio por par

Esquerdo Izquierdo	03.200234
Direito Derecho	03.200232
Par Par	03.200230

**Sistema de segurança de molas industrial**

Sistema de seguridad de rotura de muelles industrial

P/ molas de 95,25 a 152,40mm  
P/ muelles de 95,25 hasta 152,40mm

Esquerdo e direito  
Izquierdo y derecho

Necessário o uso de base de fixação em molas de 152,40mm - (03.200239)

Necesita el uso de soporte en muelles con 152,40mm - (03.200239)



03.200230/2/4

C.: 80 conj.

Preço por conjunto  
Precio por conjunto

**Kit base de fixação p/ sistema de segurança de molas**

Kit soporte del sistema de seguridad de rotura de muelles

Em aço galvanizado  
En acero galvanizado

Inclui:  
base de fixação,  
(2x) parafuso sextavado M10x30  
e (2x) porca de mesa M10

Contiene:  
soporte,  
(2x) tornillo hexagonal M10x30  
y (2x) tuerca valona M10

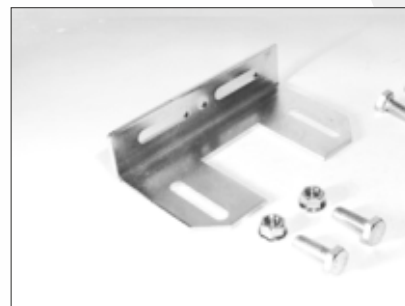

03.200239

C.: 80E / 80D / 160F

Preço por conjunto  
Precio por conjunto

Também disponível separadamente:  
También disponible por separado:

Fixo universal Fijo universal	03.630045
Móvel esquerdo Móvil izquierdo	03.610045
Móvel direito Móvil derecho	03.620045

**Topo de mola 1-3/4" - 44,45mm**

Topes de muelles 1-3/4" - 44,45mm

Em alumínio bruto, p/ molas de 44,45mm  
En aluminio bruto, p/ muelles de 44,45mm

Inclui: (1x) móvel esquerdo, (1x) móvel direito e (2x) fixo universal

Contiene: (1x) móvil izquierdo, (1x) móvil derecho y (2x) fijo universal



03.600045

03.600050

**Topos de Mola 2" 50,80mm**

Topes de muelles 2" 50,80mm

Em alumínio bruto, p/ molas de 50,80mm

En aluminio bruto, p/ muelles de 50,80mm

**Inclui: (1x) móvel esquerdo, (1x) móvel direito e (2x) fixo universal**

Contiene: (1x) móvil izquierdo, (1x) móvil derecho y (2x) fijo universal

C.: 80E / 80D / 80F

Preço por conjunto  
Precio por conjunto

Também disponível separadamente:

También disponible por separado:

<b>Fixo universal</b>	<b>03.630050</b>
Fijo universal	

<b>Móvel esquerdo</b>	<b>03.610050</b>
Móvil izquierdo	

<b>Móvel direito</b>	<b>03.620050</b>
Móvil derecho	

03.600067

**Topos de Mola 2-5/8" 66,67mm**

Topes de muelles 2-5/8" 66,67mm

Em alumínio bruto, p/ molas de 66,67mm

En aluminio bruto, p/ muelles de 66,67mm

**Inclui: (1x) móvel esquerdo, (1x) móvel direito e (2x) fixo universal**

Contiene: (1x) móvil izquierdo, (1x) móvil derecho y (2x) fijo universal

C.: 100E / 100D / 200F

Preço por conjunto  
Precio por conjunto

Também disponível separadamente:

También disponible por separado:

<b>Fixo universal</b>	<b>03.630067</b>
Fijo universal	

<b>Móvel esquerdo</b>	<b>03.610067</b>
Móvil izquierdo	

<b>Móvel direito</b>	<b>03.620067</b>
Móvil derecho	

03.600095

**Topos de Mola 3-3/4" 95,25mm**

topes de muelles 3-3/4" 95,25mm

Em alumínio bruto, p/ molas de 95,25mm

En aluminio bruto, p/ muelles de 95,25mm

**Inclui: (1x) móvel esquerdo, (1x) móvel direito e (2x) fixo universal**

Contiene: (1x) móvil izquierdo, (1x) móvil derecho y (2x) fijo universal

C.: 24E / 24D / 48F

Preço por conjunto  
Precio por conjunto

Também disponível separadamente:

También disponible por separado:

<b>Fixo universal</b>	<b>03.630095</b>
Fijo universal	

<b>Móvel esquerdo</b>	<b>03.610095</b>
Móvil izquierdo	

<b>Móvel direito</b>	<b>03.620095</b>
Móvil derecho	

03.600133

**Topos de Mola 5-1/4" 133,35mm**

Topes de muelles 5-1/4" 133,35mm

Em alumínio bruto, p/ molas de 133,35mm

En aluminio bruto, p/ muelles de 133,35mm

**Inclui: (1x) móvel esquerdo, (1x) móvel direito e (2x) fixo universal**

Contiene: (1x) móvil izquierdo, (1x) móvil derecho y (2x) fijo universal

C.: 30E / 30D / 60F

Preço por conjunto  
Precio por conjunto

Também disponível separadamente:

También disponible por separado:

<b>Fixo universal</b>	<b>03.630133</b>
Fijo universal	

<b>Móvel esquerdo</b>	<b>03.610133</b>
Móvil izquierdo	

<b>Móvel direito</b>	<b>03.620133</b>
Móvil derecho	

C.: 3 conj.

 Preço por conjunto  
 Precio por conjunto

 Também disponível separadamente:  
 También disponible por separado:

<b>Fixo esquerdo</b> Fijo izquierdo	03.630152
<b>Fixo direito</b> Fijo derecho	03.640152
<b>Móvel esquerdo</b> Móvil izquierdo	03.610152
<b>Móvel direito</b> Móvil derecho	03.620152

**Topos de Mola 6" 152,40mm**

Topes de muelles 6" 152,40mm

 Em alumínio bruto, p/ molas de 152,40mm  
 En aluminio bruto, p/ muelles de 152,40mm

 Inclui: (1x) móvel esquerdo, (1x) móvel  
 direito, (1x) fixo esquerdo e (1x) fixo direito

 Contiene: (1x) móvil izquierdo, (1x) móvil derecho,  
 (1x) fijo izquierdo y (1x) fijo derecho

03.600152

C.: 1 conj.

 Preço por conjunto  
 Precio por conjunto

**Kit mola esquerda**  
 Kit muelle izquierda 03.610247

<b>Fixo esquerdo 152,40mm</b> Fijo izquierdo 152,40mm	03.630152
<b>Móvel esquerdo 152,40mm</b> Móvil izquierdo 152,40mm	03.610152
<b>Fixo universal 95,25mm</b> Fijo universal 95,25mm	03.630095

**Kit mola direita**  
 Kit muelle derecha 03.600247

<b>Fixo direito 152,40mm</b> Fijo derecho 152,40mm	03.640152
<b>Móvel direito 152,40mm</b> Móvil derecho 152,40mm	03.620152
<b>Fixo universal 95,25mm</b> Fijo universal 95,25mm	03.630095

**Kit topos p/ molas 3-3/4" + 6" duplas**

Kit piezas de torsión p/ muelles 3-3/4" + 6" dobles

 Esquerdo ou direito  
 Izquierdo o derecho

 Em alumínio bruto  
 En aluminio bruto

 Inclui:  
 (1x) móvel 152,40mm,  
 (1x) fixo 152,40mm  
 e (2x) fixo universal 95,25mm

 Contiene:  
 (1x) móvil 152,40mm,  
 (1x) fijo 152,40mm  
 y (2x) fijo universal 95,25mm

03.600247/610247

C.: 1 unid.

 Preço por unidade  
 Precio por unidad

**Enchimento p/ molas 6"**

Relleno p/ muelles 6"

 Para molas de 152,40mm  
 Para muelles de 152,40mm

 Em PVC  
 En PVC

 Comprimento: 5500mm  
 Longitud: 5500mm

03.222706

09. ...

**Molas de torção**  
 Muelles de torsión

C.: 1 unid.

 Preço por unidade ou kg  
 Precio por unidad o kg

Em aço fosfatado ou galvanizado

De acero fosfatado o galvanizado

 Todas as molas disponíveis com 4000mm  
 e em comprimentos standard

 Todas las muelles existen con 4000mm de  
 longitud y otros tamaños estándar

Possibilidade de corte por medida

Se pueden cortar por medida

Referências por consulta

Código por consulta

(mm) (in)	44,45 1-3/4"	50,80 2"	66,67 2-5/8"	95,25 3-3/4"	152,40 6"
4,5	X				
5,0	X	X	X		
5,5	X	X	X		
6,0	X		X	X	
6,5	X		X	X	
7,0			X	X	
7,5			X	X	
8,0			X	X	X
8,5			X	X	X
9,0				X	X
9,5				X	X
10,0				X	X
10,5					X
11,0					X
11,5					X
12,0					X

03.200910

**Kit suporte ajustável p/ molas industriais**

Kit soporte regulable de muelles industriales

C.: 1 conj.

 Preço por conjunto  
 Precio por conjunto

Em aço galvanizado

En acero galvanizado



C.: 10 pares

Preço por par  
Precio por par

Aço galvanizado  
Acero galvanizado

2300mm	03.313230
2500mm	03.313250
2700mm	03.313270
3000mm	03.313300
3500mm	03.313350
4000mm	03.313400
4500mm	03.313450
5000mm	03.313500
5500mm	03.313550

Alumínio bruto  
Aluminio bruto

2500mm	03.307250
2700mm	03.307270
3000mm	03.307300

Inox AISI304

Metro linear Metro lineal	(sob consulta) (por consulta)
------------------------------	----------------------------------

### Calha dupla longa

Guía doble larga

Raio: 305 mm / Ângulo: 24°

Altura da vertical: 190mm

Radio: 305mm / Ângulo: 24°

Altura de la vertical: 190mm



Cravada com abraçadeira frontal e traseira  
Clavada con abrazadera frontal y trasera

Com furação nas extremidades

Perforada en las extremidades

Em aço galvanizado, inox ou alumínio

En acero galvanizado, inox o aluminio

Vários comprimentos

Varias longitudes

03.313.../307...

03.314.../308...

**Calha normal longa**

Guia normal larga

Raio: 305 mm / Ângulo: 90°

Altura da vertical: 190mm

Radio: 305mm / Ângulo: 90°

Altura de la vertical: 190mm

Cravada com suporte frontal

Clavada con soporte frontal

Com furação nas extremidades

Perforada en las extremidades

Em aço galvanizado, inox ou alumínio

En acero galvanizado, inox o aluminio

Vários comprimentos

Varias longitudes

C.: 10 pares

Preço por par  
Precio por par**Aço galvanizado**

Acero galvanizado

2300mm	03.314230
2500mm	03.314250
2700mm	03.314270
3000mm	03.314300
3500mm	03.314350
4000mm	03.314400
4500mm	03.314450
5000mm	03.314500
5500mm	03.314550

**Alumínio bruto**

Aluminio bruto

2500mm	03.308250
2700mm	03.308270
3000mm	03.308300

**Inox AISI304**

Vários comprimentos Varias longitudes	(sob consulta) (por consulta)
--	----------------------------------

03.300...

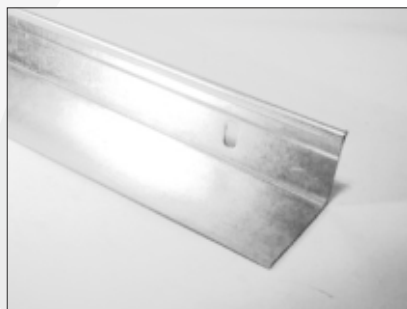
**Calha vertical simples**

Ângulo vertical

Em aço galvanizado

En acero galvanizado

Vários comprimentos

Varias longitudes

C.: 25 unid.

Preço por par  
Precio por par

4000mm	03.300400
4500mm	03.300450
4600mm	03.300460
4700mm	03.300470
4800mm	03.300480
5000mm	03.300500
5500mm	03.300550
6000mm	03.300600

**Inox AISI304**

Metro linear Metro lineal	03.300999
------------------------------	-----------

C.: 25 unid.

 Preço por par  
 Precio por par

**Aço galvanizado**  
 Acero galvanizado

4000mm	03.306400
4500mm	03.306450
5000mm	03.306500
5500mm	03.306550
6000mm	03.306600

**Alumínio bruto**  
 Aluminio bruto

**Metro linear** (sob consulta)  
 Metro lineal (por consulta)

**Inox AISI304**
**Metro linear** (sob consulta)  
 Metro lineal (por consulta)

**Calha vertical com suporte**

Ángulo vertical con soporte

**Suporte recortado em ambas as extremidades**

Soporte recortado en las dos extremidades

**Em aço galvanizado, inox ou alumínio**

En acero galvanizado, inox o aluminio

**Vários comprimentos**

Varias longitudes



03.306...

C.: 20 pares

 Preço por par  
 Precio por par

**Aço galvanizado**  
 Acero galvanizado

2300mm	03.305230
2500mm	03.305250
2700mm	03.305270
3000mm	03.305300
3500mm	03.305350
4000mm	03.305400
4500mm	03.305450
5000mm	03.305500
5500mm	03.305550

**Alumínio bruto**  
 Aluminio bruto

**Metro linear** (sob consulta)  
 Metro lineal (por consulta)

**Inox ISI304**
**Metro linear** (sob consulta)  
 Metro lineal (por consulta)

**Calha curva reduzida**

Guía curvada reducida

**Raio: 305 mm /**
**Ângulo: 24°**
**Radio: 305mm /**
**Ângulo: 24°**
**Em aço galvanizado, inox ou alumínio**

En acero galvanizado, inox o aluminio

**Vários comprimentos**

Varias longitudes



03.305...

03.302....



**Calha curva com ângulo**

Guía curvada con ángulo

Raio: 305 mm /  
Curvatura: 14°  
Radio: 305mm /  
Curvatura: 14°

Ângulo da extremidade: 42°  
Ángulo de la extremidad: 42°

Em aço galvanizado  
En acero galvanizado

Comprimento: 2500mm  
Longitud: 2500mm

C.: 20 pares

Preço por par  
Precio por par

Aço galvanizado  
Acero galvanizado

2500mm	03.302250
2600mm	03.302260
2700mm	03.302270
3000mm	03.302300
3500mm	03.302350
4000mm	03.302400
4500mm	03.302450
5000mm	03.302500
5500mm	03.302550

03.312....



**Calha curva longa com ângulo**

Guía curva larga con ángulo

Raio: 305 mm / Ângulo: 90°  
Altura da vertical: 190mm  
Radio: 305mm / Ángulo: 90°  
Altura de la vertical: 190mm

Em aço galvanizado, inox ou alumínio  
En acero galvanizado, inox o aluminio

Vários comprimentos  
Varias longitudes

C.: 20 pares

Preço por par  
Precio por par

Aço galvanizado  
Acero galvanizado

2300mm	03.312230
2500mm	03.312250
2700mm	03.312270
3000mm	03.312300
3500mm	03.312350
4000mm	03.312400
4500mm	03.312450
5000mm	03.312500
5500mm	03.312550

Alumínio bruto  
Aluminio bruto

Vários comprimentos (sob consulta)  
Varias longitudes (por consulta)

Inox AISI304

Vários comprimentos (sob consulta)  
Varias longitudes (por consulta)

C.: 50 unid.

 Preço por unidade  
 Precio por unidade

 Aço galvanizado  
 Acero galvanizado

2200mm	03.301220
2700mm	03.301270
3400mm	03.301340
3500mm	03.301350
3800mm	03.301380
4000mm	03.301400
4500mm	03.301450
5000mm	03.301500
5500mm	03.301550
5900mm	03.301590
6000mm	03.301600

Inox AISI304

Metro linear Metro lineal	03.301999
------------------------------	-----------

**Calha vertical interior**

Guia vertical interior

 Em aço galvanizado, inox  
 ou alumínio extrudido  
 En acero galvanizado, inox o aluminio  
 extruido

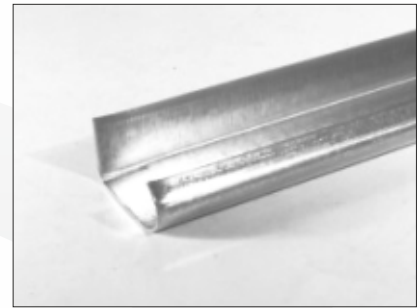
 Vários comprimentos  
 Varias longitudes

03.301.../309...

C.: 40 unid.

 Preço por unidade  
 Precio por unidade

 Comprimento:  
 Longitud:

750mm	03.304100
1250mm	03.304101
2500mm	03.304102

**Perfil de suporte p/ calha normal**

Angulo de soporte p/ guía normal

 Em aço galvanizado  
 En acero galvanizado

AxL: 30x30mm

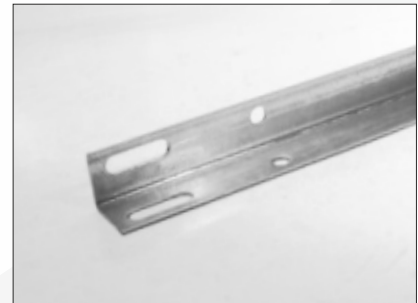

03.304100/1/2

C.: 350 unid.

 Preço por unidade  
 Precio por unidad

Aço galvanizado Acero galvanizado	03.304200
--------------------------------------	-----------

Alumínio bruto Aluminio bruto	03.304209
----------------------------------	-----------

**Abraçadeira traseira p/ calha dupla**

Abrazadera trasera p/ guía doble

 Em aço galvanizado ou alumínio  
 En acero galvanizado o aluminio

 Espessura: 1,5mm  
 Espesor: de 1,5mm

LxAxP: 85x60x10mm



03.304200/9

03.304121/9



**Abraçadeira frontal p/ calha dupla**  
Abrazadera frontal p/ guía doble

Em aço galvanizado ou alumínio  
En acero galvanizado o aluminio

Espessura: 2mm  
Espesor: 2mm

LxAxP: 125x90x15mm

C.: 100 unid.

Preço por unidade  
Precio por unidade

Aço galvanizado Acero galvanizado	03.304121
Alumínio bruto Aluminio bruto	03.304129

03.304201



**Abraçadeira p/ calha vertical**  
Abrazadera p/ guía vertical

Em aço galvanizado de 1,5mm  
En acero galvanizado de 1,5mm

LxA: 85x60mm

C.: 500 unid.

Preço por unidade  
Precio por unidad

03.304900

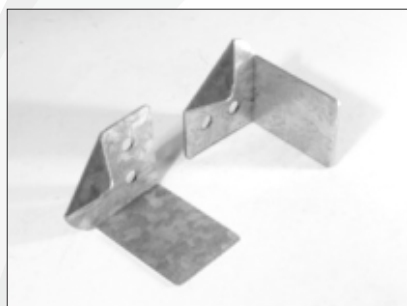

**Terminal de calha normal**  
Terminación de guía normal

Esquerdo e direito  
Izquierdo y derecho

Em aço galvanizado  
En acero galvanizado

C.: 350 pares

Preço por par  
Precio por par

Par Par	03.304900
Esquerdo Izquierda	03.304902
Direito Derecha	03.304901

03.303900

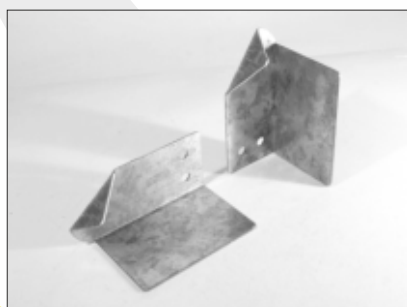

**Terminal de calha dupla**  
Terminación de guía doble

Esquerdo e direito  
Izquierdo y derecho

Em aço galvanizado  
En acero galvanizado

C.: 150 pares

Preço por par  
Precio por par

Par Par	03.303900
Esquerdo Izquierda	03.303902
Direito Derecha	03.303901

C.: 1 kit.

 Preço por conjunto  
 Precio por conjunto

Comprimento do suporte:

Longitud del soporte:

300mm	03.200400
600mm	03.200410
1000mm	03.200420

Também disponível separadamente:

También disponible por separado:

Suporte 300mm Soporte 300mm	03.200401
Suporte 600mm Soporte 600mm	03.200411
Suporte 1000mm Soporte 1000mm	03.200421
Apoio de calha Soporte de guía	03.200402
Tampa preta Tapon negro	03.200404

**Kit suporte p/ calhas**

Kit soporte de guías

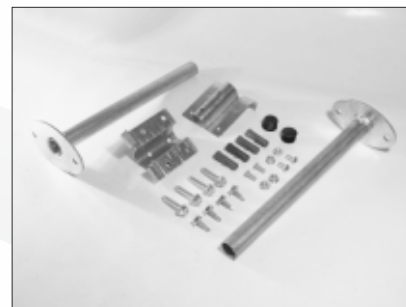

Em aço galvanizado

En acero galvanizado

Inclui:

 (2x) suporte p/ fixação,  
 (2x) apoio de calha,  
 (2x) tampa preta plástica,  
 (4x) parafuso auto-roscante,  
 (4x) parafuso auto-perfurante,  
 (4x) parafuso de fenda com porca  
 e (4x) bucha

Contiene:

 (2x) soporte de fijación,  
 (2x) soporte de guía,  
 (2x) tapón plástico negro,  
 (4x) tornillo autoroscante,  
 (4x) tornillo autopercutor,  
 (4x) tornillo especial con tuerca  
 (4x) taco plástico

03.2004...

C.: 3 pares

 Preço por par  
 Precio por par

**Amortecedor curto**

Amortiguador corto



Comprimento: 350mm

Longitud: 350mm

Em aço galvanizado

En acero galvanizado

03.200242

C.: 3 pares

 Preço por par  
 Precio por par

**Amortecedor longo**

Amortiguador largo



Comprimento: 600mm

Longitud: 600mm

Em aço galvanizado

En acero galvanizado

03.200243

03.5013...

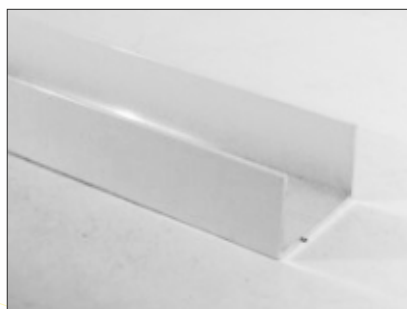

**Perfil em 'U'**  
Perfil 'U'

Em alumínio  
En aluminio  
30x42x6500mm

C.: 30 unid.

Preço por unidade  
Precio por unidad

Lacado branco RAL 9010 Lacado blanco RAL 9010	03.501310
Foleado imit. mad. clara Revestido imit. mad. clara	03.501311
Lacado preto RAL 9005 Lacado negro RAL 9005	03.501312
Foleado imit. mad. escura Revestido imit. mad. oscura	03.501314
Lacado imit. mad. clara Lacado imit. mad. clara	03.501316
Lacado imit. mad. escura Lacado imit. mad. oscura	03.501318
Metro linear Metro lineal	
Lacado branco RAL 9010 Lacado blanco RAL 9010	03.501315
Lacado preto RAL 9005 Lacado negro RAL 9005	03.501317
Alumínio bruto Aluminio bruto	03.501313

03.5023...



**Perfil baixo em alumínio de topo e base**  
Perfil bajo en aluminio superior y inferior

Em alumínio lacado  
En aluminio lacado  
LxA: 42x40mm

C.: 30 unid.

Comprimento:  
Longitud: Preço por metro linear  
Precio por metro lineal

Branco RAL 9010 Blanco RAL 9010	4500mm	03.502310
	5000mm	03.502341
	5500mm	03.502320
	6000mm	03.502351
	6500mm	03.502300
	Metro linear Metro lineal	03.502301
Preto RAL 9005 Negro RAL 9005	4500mm	03.502312
	5000mm	03.502342
	5500mm	03.502322
	6000mm	03.502352
	6500mm	03.502302
	Metro linear Metro lineal	03.502390
Alumínio bruto Aluminio bruto	4500mm	03.502313
	5000mm	03.502343
	5500mm	03.502323
	6000mm	03.502353
	6500mm	03.502303
	Metro linear Metro lineal	03.502380



C.: 20 unid.

Preço por par  
Precio por par

Comprimento:

Longitud:

Branco RAL 9110  
Blanco RAL 9010

4500mm	03.504310
5000mm	03.504340
5500mm	03.504320
6000mm	03.504350
6500mm	03.504300
7000mm	03.504360
Metro linear Metro lineal	03.504390

Preto RAL 9005  
Negro RAL 9005

4500mm	03.504311
5000mm	03.504341
5500mm	03.504321
6000mm	03.504351
6500mm	03.504301
7000mm	03.504361
Metro linear Metro lineal	03.504391

Alumínio bruto  
Aluminio bruto

4500mm	03.504313
5000mm	03.504343
5500mm	03.504323
6000mm	03.504353
6500mm	03.504303
7000mm	03.504363
Metro linear Metro lineal	03.504393

**Perfil alto em alumínio de topo e base**

Perfil alto en aluminio superior y inferior

Em alumínio lacado  
En aluminio lacado

LxA: 42x60mm

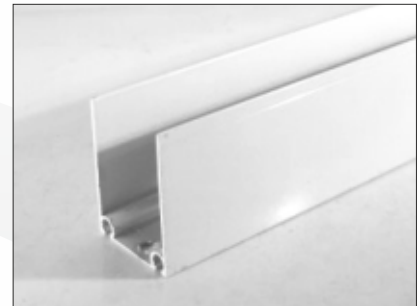

03.5043...

C.: 1 unid.

Preço por metro linear  
Precio por metro lineal

Pré-lacado branco Prelacado blanco	03.520000
Pré-lacado preto Prelacado negro	03.520001

**Perfil em chapa de topo e base**

Perfil de chapa superior y inferior

Em chapa de aço  
En chapa de acero

A1xLxA2: 30x42x20mm



03.520000/1

03.507...

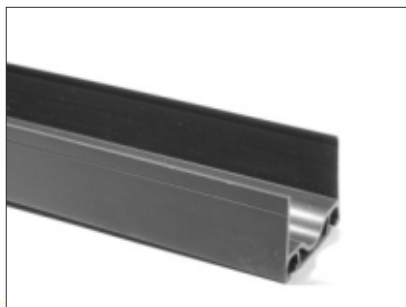

**Perfil baixo em PVC de topo e base**

Perfil bajo de PVC superior y inferior

Em PVC preto  
En PVC negro

A1xLxA2: 40x42x35mm

C.: 4 unid.

Preço por unidade  
Precio por unidad

2450mm	03.507245
2750mm	03.507275
3050mm	03.507305
3350mm	03.507335
3650mm	03.507365
4050mm	03.507405
4350mm	03.507435
4850mm	03.507485
5500mm	03.507550
6000mm	03.507600
6500mm	03.507650

03.508...



**Perfil alto em PVC de topo e base**

Perfil alto de PVC superior y inferior

Em PVC preto  
En PVC negro

A1xLxA2: 50x42x40mm

C.: 8 unid.

Preço por unidade  
Precio por unidad

2450mm	03.508245
3050mm	03.508305
3350mm	03.508335
3650mm	03.508365
4050mm	03.508405
4350mm	03.508435
4850mm	03.508485
5500mm	03.508550
6000mm	03.508600
6500mm	03.508650

03.60510...

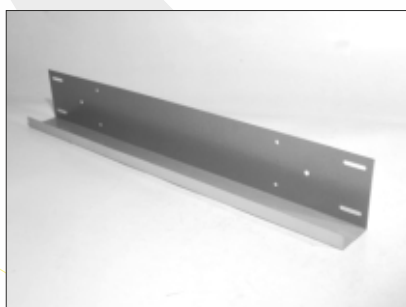

**Topo simples p/ painel**

Cantoneira corta p/ panel

Em aço galvanizado  
En acero galvanizado

P/ painel 42A e 42C  
P/ panel 42A y 42C

C.: 100 unid.

Preço por unidade  
Precio por unidad

42A	
480x42x70mm	03.605103
600x42x70mm	03.605102

**Topo simples 'TECNO'**  
Cantoneira corta 'TECNO'

Brevemente disponível  
Próximamente

C.: 100 unid.

Preço por unidade  
Precio por unidad

**Topo duplo p/ painel**  
Cantoneira larga p/ painel

Em aço galvanizado  
En acero galvanizado

P/ painel 42A e 42C  
P/ panel 42A y 42C

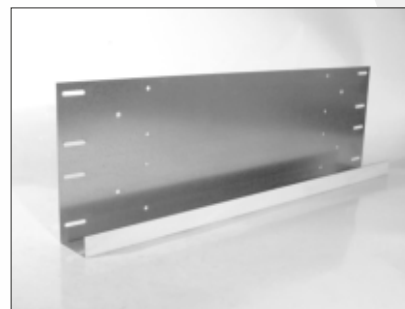

03.60520...

42A

480x42x150mm      03.605203

600x42x150mm      03.605202

**Topo duplo 'TECNO'**  
Cantoneira larga 'TECNO'

Brevemente disponível  
Próximamente

03.522.../523...

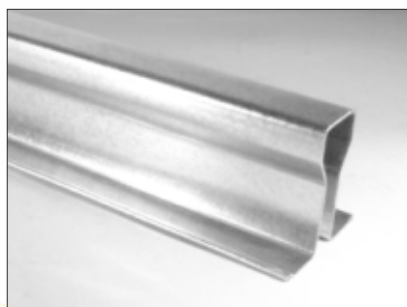

**Perfil de reforço**  
Perfil de refuerzo

Em aço galvanizado  
En acero galvanizado

C.: 1 unid.

Preço por unidade  
Precio por unidad

**Comprimento:**

Longitud:

Galvanizado

5000mm	03.522500
5500mm	03.522550
6000mm	03.522600
6500mm	03.522650
7000mm	03.522700
7500mm	03.522750
8000mm	03.522800
Metro linear Metro lineal	03.522999

**Pré-lacado branco**

Prelacado blanco

5000mm	03.523500
5500mm	03.523550
6000mm	03.523600
6500mm	03.523650
7000mm	03.523700
7500mm	03.523750
8000mm	03.523800
Metro linear Metro lineal	03.523999

03.5039...



**Vedante lateral**  
Burlete lateral

Em PVC  
En PVC

LxA: 42x60mm

C.: 50 unid.

Preço por unidade  
Precio por unidad

**Comprimento:**

Longitud:

2200mm	03.503922
2300mm	03.503923
2400mm	03.503924
2500mm	03.503925
3200mm	03.503932
4500mm	03.503945
5000mm	03.503950
5500mm	03.503955
6000mm	03.503960
7000mm	03.523700
8000mm	03.523800
Metro linear Metro lineal	03.523999

C.: 75m

Preço por metro linear  
 Preço por metro linear

**Vedante de topo**  
 Burlete superior

Em EPDM preto  
 En EPDM negro



03.503313

C.: 25m

Preço por metro linear  
 Preço por metro linear

**Vedante de base**  
 Burlete inferior

Em EPDM preto  
 En EPDM negro



03.503305

C.: 20 unid.

Preço por metro linear  
 Preço por metro linear

**Vedante de base p/ perfil de embutir**  
 Burlete inferior p/ perfil inferior de empotrar

Em EPDM preto  
 En EPDM negro

Comprimento: 6500mm  
 Longitud: 6500mm



03.503309

C.: 20m

Preço por metro linear  
 Preço por metro linear

**Vedante de base p/ sistema de segurança fotoelétrico**  
 Burlete de base p/ sistema de seguridad fotoelétrico

Em EPDM preto  
 En EPDM negro



03.503310

03.230200



**Kit puxador de embutir**

Kit tirador de embutir

Em plástico preto  
En plástico negro

**Inclui:**

(1x) pega exterior, (1x) pega interior,  
(4x) parafuso e (4x) porca

Contiene: (1x) tirador exterior, (1x) tirador interior,  
(4x) tornillo y (4x) tuerca

C.: 100 conj.

Preço por kit  
Precio por kit

03.230180



**Kit puxador 'Asa Preta'**

Kit tirador 'Asa Preta'

Em plástico preto  
En plástico negro

**Inclui:**

(2x) pega exterior, (4x) tampa plástica,  
(4x) parafuso e (4x) porca

**Contiene:**

(2x) tirador exterior,  
(4x) tapa plástica, (4x) tornillo y (4x) tuerca

C.: 1 par

Preço por kit  
Precio por kit

03.230205



**Kit puxador 'Lusitano'**

Kit tirador 'Lusitano'

Em plástico preto  
En plástico negro

**Inclui:**

(1x) pega exterior, (1x) pega interior  
e (2x) parafuso

**Contiene:**

(1x) tirador exterior, (1x) manilla interior  
y (2x) tornillo

C.: 1500 conj.

Preço por kit  
Precio por kit

C.: 30 unid.

Preço por unidade  
Precio por unidade

**Trinco lateral LMPerfis**

Cerrojo lateral LMPerfis

Em aço galvanizado com tampa  
plástica preta  
En acero galvanizado con tapa plástica negra

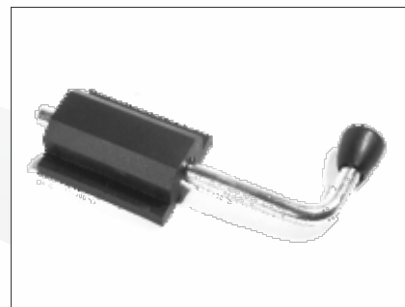

03.230300

C.: 80 unid.

Preço por unidade  
Precio por unidade

**Trinco lateral de culatra**

Cerrojo lateral de culatra

Em aço galvanizado  
En acero galvanizado



03.230301

C.: 15 unid.

Preço por unidade  
Precio por unidade

**Fechadura de segurança tipo 'FAC'**

Cerradura de seguridad tipo 'FAC'

Em aço Galvanizado  
En acero galvanizado

Inclui 3 chaves  
Contiene 3 llaves



03.230330

03.230380



### Kit fechadura LMPerfis 1 ponto

Kit cerradura LMPerfis 1 punto

Accionamento do trinco por braço de aço galvanizado

Pasador accionado por brazo en acero galvanizado

Inclui:

- (1x) fechadura, (1x) canhão,
- (3x) chave, (1x) puxador exterior,
- (1x) espelho exterior,
- (1x) braço, (1x) trinco lateral,
- (1x) engate de trinco

Contiene:

- (1x) cerradura, (1x) bombillo, (3x) llave,
- (1x) manilla exterior, (1x) escudo exterior,
- (1x) brazo, (1x) pasador lateral,
- (1x) enganche de pasador

C.: 1 kit

Preço por kit  
Precio por kit

Também disponível separadamente:

También disponible por separado:

<b>Fechadura</b> Cerradura	03.230361
<b>Canhão 70mm (60/10)</b> Bombillo 70mm (60/10)	03.230329
<b>Puxador</b> Manilla	03.230363
<b>Espelho</b> Escudo	03.230362
<b>Braço de fechadura</b> Brazo de cerradura	03.230325
<b>Trinco lateral</b> Pasador lateral	03.230323
<b>Engate de trinco</b> Enganche de pasador	03.230322

03.230360/79



### Kit fechadura LMPerfis 3 pontos

Kit cerradura LMPerfis 3 puntos

Accionamento de trinco por cabo de aço galvanizado

Pasador accionado por cable de acero galvanizado

Inclui:

- (1x) fechadura, (1x) canhão,
- (3x) chave, (1x) puxador exterior,
- (1x) espelho exterior,
- (1x) cabo p/ ligação ao motor,
- (1x) adaptador ao motor,
- (2x) cabo p/ trinco,
- (5x) fixador PVC,
- (2x) trinco lateral,
- (2x) engate de trinco

Contiene:

- (1x) cerradura, (1x) bombillo,
- (3x) llave, (1x) manilla exterior,
- (1x) escudo exterior,
- (1x) cable p/ conexión al motor,
- (1x) adaptador al motor,
- (2x) cable p/ pasador,
- (5x) fijador PVC,
- (2x) pasador lateral,
- (2x) enganche de pasador

C.: 1 kit

Preço por kit  
Precio por kit

Para portas de largura até:

Para puertas de anchura hasta:

<b>4000mm</b>	03.230360
<b>8000mm</b>	03.230379

Também disponível separadamente:

También disponible por separado:

<b>Fechadura</b> Cerradura	03.230361
<b>Canhão 70mm (60/10)</b> Bombillo 70mm (60/10)	03.230329
<b>Puxador</b> Manilla	03.230363
<b>Espelho</b> Escudo	03.230362
<b>Trinco lateral</b> Pasador lateral	03.230323
<b>Engate de trinco</b> Enganche de pasador	03.230322
<b>Fixador PVC p/ cabo</b> Fijador PVC p/ cable	03.230371
<b>Adaptador ao motor</b> Adaptador al motor	03.230365
<b>Cabo p/ ligação ao motor</b> Cable p/ conexión al motor	03.230364
<b>Par de cabos com 2000mm</b> Par de cables con 2000mm	03.230369
<b>Par de cabos com 4000mm</b> Par de cables con 4000mm	03.230379



C.: 1 unid.

Preço por unidade  
Precio por unidad

**Cadernal metálico c/ 8 mts de corrente**

Elevador metálico de cadena manual de 8 metros

Em aço galvanizado  
En acero galvanizado

Desmultiplicação 4:1  
Ratio 4:1

Inclui:  
8000mm de corrente  
(1x) Suporte de garfo  
(2x) Auto-roscante  
(2x) Buchas

Contiene:  
8000mm de cadena  
(1x) soporte de horquilla  
(2x) autoroscante  
(2x) taco plástico

P/ portas até 25m<sup>2</sup>  
P/ puertas hasta 25m<sup>2</sup>



03.200250

Corrente extra (metro linear) 03.200255  
Cadena extra (metro lineal)

---

// Porta de Serviço // Puerta Peatonal

---



C.: 1 kit

Preço por kit  
Precio por kit

**Kit porta de serviço  
fechadura de 1 ponto**

Kit puerta peatonal  
cerradura 1 punto

LxA: 83 x 242(3x64+50)mm

Inclui: perfil p/ aro móvel, perfil p/ aro fixo,  
dobradiça em régua, vedante, fechadura,  
canhão, espelho e puxador  
Contiene: perfil p/ moldura, perfil p/ marco, bisagra en regla,  
guarnición, cerradura, bombillo, escudo e manilla



05.200216

05.200226

C.: 104 unid.

Preço por unidade  
Precio por unidad

**Dobradiça em régua p/ porta de  
serviço**

Bisagra en regla p/ puerta peatonal

Comprimento: 2000mm  
Longitud: 2000mm

Em alumínio  
En aluminio



03.30030...

Lacado branco RAL 9010 03.300303  
Lacado blanco RAL 9010

Lacado preto RAL 9005 03.300304  
Lacado negro RAL 9005

Alumínio bruto 03.300302  
Aluminio bruto

C.: 24 unid.

Preço por unidade  
Precio por unidad

**Perfil em alumínio de base  
p/ porta de serviço**

Perfil en aluminio p/ base de puerta peatonal

AxL: 30x42mm

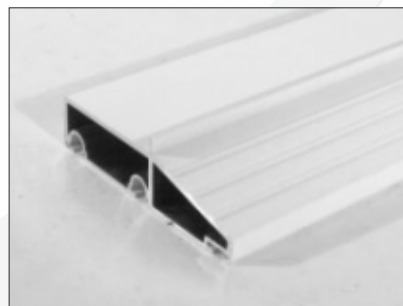

03.51...

Lacado branco RAL 9010  
Lacado blanco RAL 9010

5500mm 03.515500

6000mm 03.516000

6500mm 03.516500

Lacado preto RAL 9005  
Lacado negro RAL 9005

5500mm 03.515501

6000mm 03.516001

6500mm 03.516501

Alumínio bruto  
Aluminio bruto

5500mm 03.515503

6000mm 03.516003

6500mm 03.516503

03.50030...

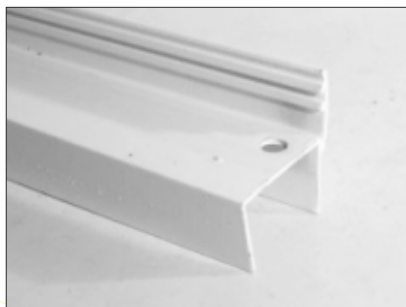

**Perfil em alumínio com rebordo**

Perfil de aluminio con aba

Com 6500mm de comprimento  
Con 6500mm de longitud

A1xLxA2: 30x47x54

C.: 16 unid.

Preço por unidade  
Precio por unidad

Lacado branco RAL 9010 lacado blanco RAL 9010	03.500300
Lacado verde RAL 6005 Lacado verde RAL 6005	03.500301
Lacado preto RAL 9005 Lacado negro RAL 9005	03.500302
Alumínio bruto Aluminio bruto	03.500303

03.503311



**Vedante p/ aro móvel de porta de serviço**

Guarnición p/ moldura de puerta peatonal

Em EPDM preto  
De EPDM negro

C.: 200m

Preço por metro linear  
Precio por metro lineal

03.503308



**Vedante p/ aro fixo da porta de serviço**

Guarnición p/ marco de puerta peatonal

Em EPDM preto  
de EPDM negro

C.: 200m

Preço por metro linear  
Precio por metro lineal

03.503325



**Vedante p/ perfil de base de porta de serviço**

Guarnición p/ perfil de base de puerta peatonal

Em EPDM preto  
de EPDM negro

C.: 50m

Preço por metro linear  
Precio por metro lineal

C.: 1 conj.

Preço por conjunto  
Precio por conjunto

<b>Esquerdo branco RAL 9010</b> Izquierdo blanco RAL 9010	<b>03.230385</b>
<b>Direito branco RAL 9010</b> Derecho blanco RAL 9010	<b>03.230386</b>
<b>Esquerdo preto RAL 9005</b> Izquierdo negro RAL 9005	<b>03.230387</b>
<b>Direito preto RAL 9005</b> Derecho negro RAL 9005	<b>03.230388</b>

### Kit fechadura 1 ponto p/ porta de serviço

Kit cerradura 1 punto p/ puerta peatonal

Inclui:  
(1x) fechadura,  
(1x) canhão 60mm (30/30),  
(2x) espelho  
e (2x) puxador

Contiene:  
(1x) cerradura,  
(1x) bombillo 60mm (30/30),  
(2x) escudo  
y (2x) manilla



03.23038...

C.: 1 conj.

Preço por conjunto  
Precio por conjunto

<b>Esquerdo branco RAL 9010</b> Izquierdo blanco RAL 9010	<b>03.230381</b>
<b>Direito branco RAL 9010</b> Derecho blanco RAL 9010	<b>03.230382</b>
<b>Esquerdo preto RAL 9005</b> Izquierdo negro RAL 9005	<b>03.230383</b>
<b>Direito preto RAL 9005</b> Derecho negro RAL 9005	<b>03.230384</b>

### Kit fechadura 3 pontos p/ porta de serviço

Kit cerradura 3 puntos p/ puerta peatonal

Inclui:  
(1x) fechadura vertical,  
(2x) fechadura de embolo simples,  
(1x) canhão europeu 60mm (30/30),  
(2x) canhão de botão 60mm (35/25),  
(2x) espelho  
e (2x) puxador

Contiene:  
(1x) cerradura vertical,  
(2x) picaporte,  
(1x) bombillo europeo 60mm (30/30),  
(2x) bombillo de botón 60mm (35/25),  
(2x) escudo  
y (2x) manilla



03.23038...

C.: 1 conj.

Preço por conjunto  
Precio por conjunto

### Kit fechadura 5 pontos p/ porta de serviço

Kit cerradura 5 puntos p/ puerta peatonal

Em barra completa articulada  
com fechadura central e  
2 trincos de 3 pernos  
En barra completa articulada  
con cerradura intermédia y  
2 cerrojos de triple perno

Inclui puxador: 03.230342/3  
Suministrado con manilla: 03.230342/3

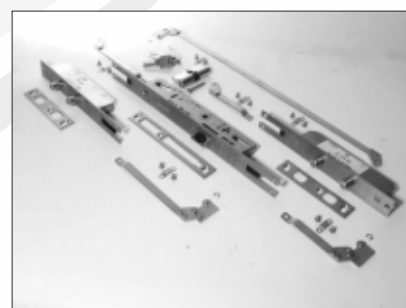

03.230400

03.230343



**Canhão p/ fechadura**  
Bombillo p/ cerradura

60mm (30/30)

Inclui 3 chaves  
Suministrado con 3 llaves

C.: 100 unid.  
Preço por unidade  
Precio por unidad

Chave extra  
Llave extra

03.230999

03.230349



**Kit 3 canhões p/ porta de serviço**  
Kit cerradura 3 puntos p/ puerta peatonal

60mm (35/25)

Inclui: (1x) canhão de chave, (2x) canhão de botão e (6x) chave  
Contiene: (1x) bombillo regular, (2x) bombillo de botón y (6x) llave

C.: 40 unid.  
Preço por kit  
Precio por kit

03.230351

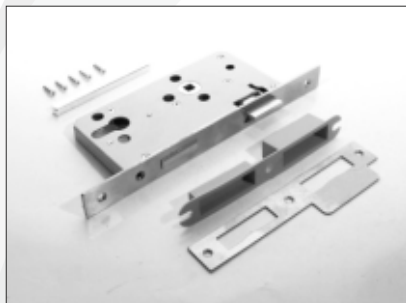

**Corpo de fechadura p/ porta de serviço**

Cuerpo de cerradura p/ puerta peatonal

C.: 30 unid.  
Preço por unidade  
Precio por unidad

03.230347

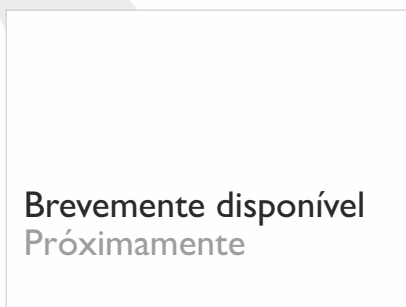

Brevemente disponível  
Próximamente

**Corpo de fechadura de embolo simples**

Cuerpo de picaporte

C.: 1 unid.

Preço por unidade  
Precio por unidad

**Trinco electrónico p/ porta de serviço**

Pestillo automático p/ puerta peatonal

12V

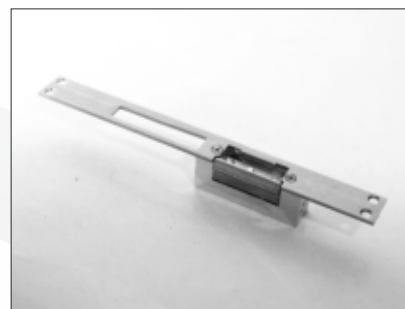

03.230390

C.: 200 unid.

Preço por unidade  
Precio por unidad

**Espelho de fechadura p/ porta de serviço**

Escudo de cerradura p/ puerta peatonal

Disponível em branco e preto  
Disponible en blanco y negro



03.230344/54

Lacado branco RAL 9010 03.230344  
Lacado blanco RAL 9010

Lacado preto RAL 9005 03.230354  
Lacado negro RAL 9005

C.: 12 unid.

Preço por par  
Precio por par

**Puxador p/ porta de serviço**

Manilla p/ puerta peatonal



03.230342/3

Branco 03.230342  
Blanco

Preto 03.230352  
Negro

C.: 10 unid.

Preço por unidade  
Precio por unidad

**Torniquete p/ porta de serviço**

Manilla de argolla p/ puerta peatonal



03.230345/6

Lacado branco RAL 9010 03.230345  
Lacado blanco RAL 9010

Lacado preto RAL 9005 03.230346  
Lacado negro RAL 9005

## // Acessórios

## // Opciones





C.: 10 unid.

Preço por unidade  
Precio por unidade

**Ventilador**  
Rejilla de ventilación

250x100mm

Em plástico branco  
En plástico blanco

Medidas p/ corte: 235x90mm

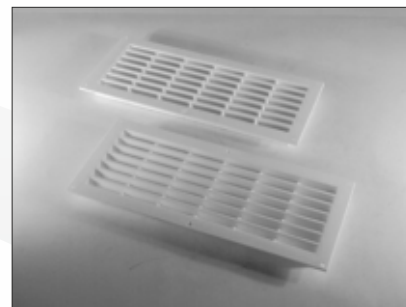

03.60592...

Branco Blanco	03.605920
Verde Verde	03.605922

C.: 10 conj.

Preço por conjunto  
Precio por conjunto

**Ventilador com rede mosquiteira**  
Rejilla de ventilación con mosquiteira

338x138mm

Em PVC branco  
En PVC blanco

Medidas p/ corte: 338x138mm



03.605924

Também disponível separadamente:  
También disponible por separado:

Exterior	03.605926
Interior	03.605925

Entrada de ar regulável  
Entrada de aire regulable

C.: 1 unid.

Preço por unidade  
Precio por unidad

**Grelha de ventilação em alumínio**  
Reja de ventilación en aluminio

505x305mm



03.60591...

Branco Blanco	03.605911
Verde Verde	03.605912
Castanho Castaño	03.605913
Preto Negro	03.605914
Alumínio bruto Aluminio bruto	03.605915

03.60594...



**Kit grelha de ventilação em alumínio e caixilho**

Kit reja de ventilación de aluminio con marco

550x350mm

Inclui: grelha de ventilação 505x305mm e caixilho LMPerfis

Contiene: reja de ventilación 505x305mm y marco LMPerfis

Medidas p/ corte: 523x323mm

C.: 1 unid.

Preço por conjunto  
Precio por conjunto

**Grelha/Caixilho:**

Reja/Marco:

Branco/Branco 03.605941  
Blanco/Blanco

Verde/Branco 03.605942  
Verde/Blanco

Castanho/Castanho 03.605943  
Castano/Castano

Preto/Preto 03.605944  
Negro/Negro

Alumínio bruto/Branco 03.605945  
Aluminio bruto/Blanco

04.00000...



**Caixilho LMPerfis**

Marco LMPerfis

Em PVC  
En PVC

AxL: 550x350mm

Medidas p/ corte: 523x323mm

C.: 20 unid.

Preço por unidade  
Precio por unidade

**Exterior/Interior:**

Branco/Branco 04.000001  
Blanco/Blanco

Preto/Branco 04.000004  
Negro/Blanco

04.00010...

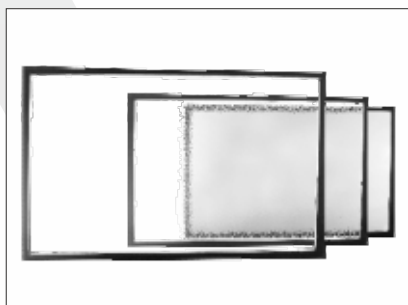

**Vidro duplo simples**

Vidrio aislante simple

Espessura dos vidros: 4mm  
Espesor de los vidrios: 4mm

AxLxE: 305x505x20mm

C.: 1 unid.

Preço por unidade  
Precio por unidad

Claro 04.000100  
Transparente

Impresso 04.000101

Espelhado 04.000102  
Espejado

C.: 1 unid.

Preço por unidade  
Precio por unidad

**Vidro duplo com esquadria em losango**

Vidrio aislante con esquadra rombo

Espessura dos vidros: 4mm  
Espesor de los vidrios: 4mm

AxLxE: 305x505x20mm

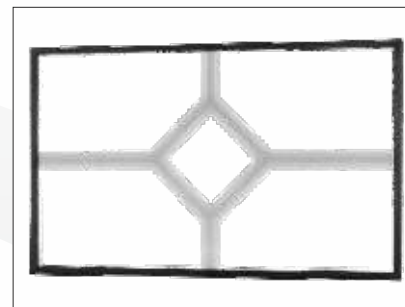

04.0002...

<b>Branco</b> Blanco	04.000206
<b>Branco impresso</b> Blanco translúcido	04.000212
<b>Imitação de madeira clara</b> Imitación de madera clara	04.000209
<b>Imitação de madeira escura</b> Imitación de madera oscura	04.000210

C.: 1 unid.

Preço por unidade  
Precio por unidad

**Vidro duplo 'Colonial'**

Vidrio aislante 'Colonial'

Desenho interior em esquadria simples  
Diseño interior de esquadria simple

Disponível em vidro claro ou martelado  
Disponible en vidrio transparente o texturado

Espessura dos vidros: 4mm  
Espesor de los vidrios: 4mm

AxLxE: 305x505x20mm

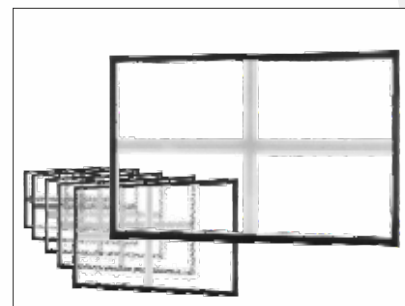

04.0001...

**Vidro claro**

Vidrio transparente

<b>Branco RAL 9010</b> Blanco RAL 9010	04.000106
<b>Crema RAL 1015</b> Crema RAL 1015	04.000120
<b>Verde RAL 6005</b> Verde RAL 6005	04.000107
<b>Castanho RAL 8014</b> Castaño RAL 8014	04.000108
<b>Castanho RAL 8017</b> Castaño RAL 8017	04.000111
<b>Azul RAL 5010</b> Azul RAL 5010	04.000116
<b>Cinzeno metalizado RAL 9006</b> Gris metalizado RAL 9006	04.000121
<b>Imitação de madeira clara</b> Imitación de madera clara	04.000109
<b>Imitação de madeira escura</b> Imitación de madera oscura	04.000110
<b>Vidro martelado</b> Vidrio texturado	
<b>Branco RAL 9010</b> Blanco RAL 9010	04.000112
<b>Crema RAL 1015</b> Crema RAL 1015	04.000117
<b>Verde RAL 6005</b> Verde RAL 6005	04.000118

04.000119

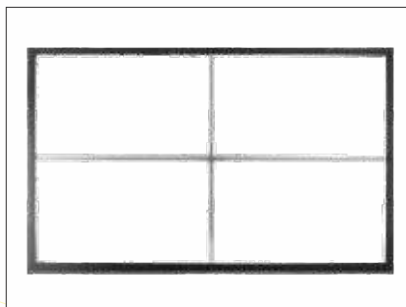

**Vidro duplo com esquadria fina dourada**

Vidrio aislante con escuadra fina dorada

Espessura dos vidros: 4mm  
Espesor de los vidrios: 4mm

AxLxE: 305x505x20mm

C.: 1 unid.

Preço por unidade  
Precio por unidad

04.10...

**Kit desenho 'Meia Lua' p/ vidros**

Kit diseño 'Meia Lua' p/ vidrios

Em PVC branco  
En PVC blanco

P/ aplicação na face exterior do vidro  
P/ aplicación en la lámina exterior del vidrio

Kit p/ conjuntos de 3 a 6 janelas  
Kit p/ conjuntos con 3 hasta 6 ventanas

C.: 6 conj.

Preço por conjunto  
Precio por conjunto

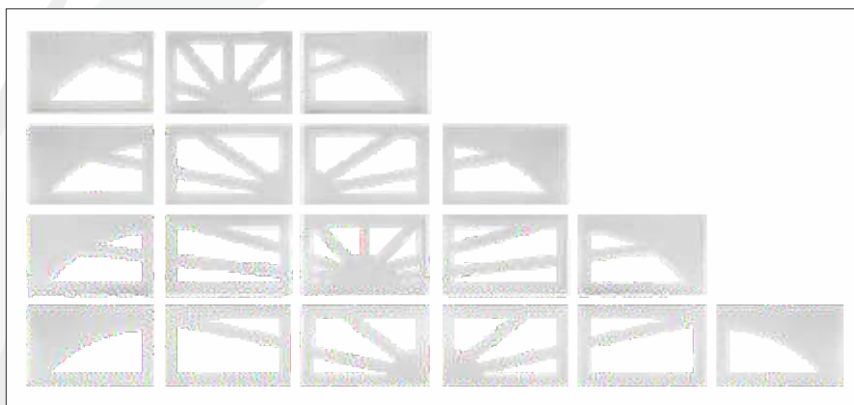

Kit p/ 3 janelas  
Kit p/ 3 ventanas 04.103000

Kit p/ 4 janelas  
Kit p/ 4 ventanas 04.104000

Kit p/ 5 janelas  
Kit p/ 5 ventanas 04.105000

Kit p/ 6 janelas  
Kit p/ 6 ventanas 04.106000

04.101000

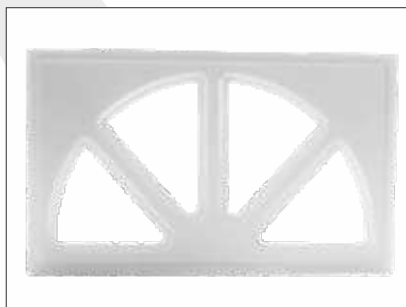

**Desenho 'Arcada' p/ vidro**

Diseño 'Arcada' p/ vidrio

Em PVC branco  
En PVC blanco

P/ aplicação na face exterior do vidro  
P/ aplicación en la lámina exterior del vidrio

C.: 1 unid.

Preço por unidade  
Precio por unidad

C.: 1 unid.

Preço por unidade  
Precio por unidad

**Desenho 'Catedral' p/ vidro**  
Deseño 'Catedral' p/ vidro

Em PVC branco  
En PVC blanco

Para aplicação na face exterior do vidro  
Para aplicación en la lámina exterior del vidrio



04.102000

C.: 1 unid.

Preço por unidade  
Precio por unidad

**Janela acrílica redonda**  
Ventana redonda acrílica

Lâmina dupla de acrílico  
Lámina doble de acrílico

Ø 330mm

Medidas p/ corte: Ø 300mm



04.606115

C.: 1 unid.

Preço por unidade  
Precio por unidade

**Janela acrílica oval**  
Ventana ovalada acrílica

Lâmina dupla de acrílico  
Lámina doble de acrílico

Medidas p/ corte:  
peq - 607x176mm  
gran - 695x295mm

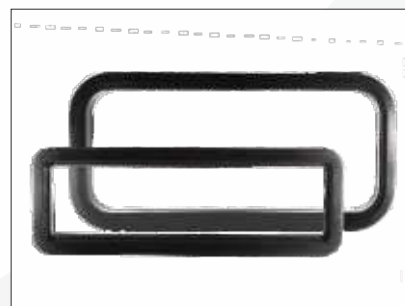

04.606113/4

638x206mm 04.606114

726x326mm 04.606113

C.: 1 unid.

Preço por unidade  
Precio por unidad

**Canal de evacuação**  
Canal de evacuación

Em alumínio  
En aluminio



03.200310

// Material de  
fixação

// Tornilleria



C.: 500(4,0x20mm)/1000(4,0x10mm) unid.

Preço por unidade  
Precio por unidad

Alumínio bruto  
Aluminio bruto

4,0x10mm 99.000025

4,0x20mm 99.000026

Lacado branco  
Lacado blanco

4,0x10mm 99.000009

4,0x20mm 99.000090

Lacado preto  
Lacado negro

4,0x10mm 99.000022

4,0x20mm 99.000091

Outras cores (lacado) 4,0x10mm  
Otras colores (lacado) 4,0x10mm

Verde 99.000023  
Verde

Castanho 99.000024  
Castano

**Rebite POP**

Roblón POP

DIN 7337

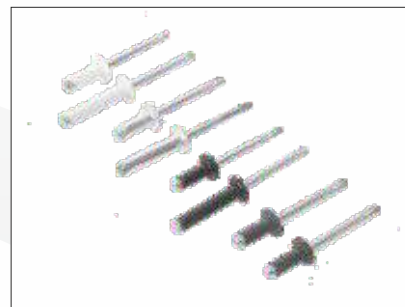

99.0000...

C.: 2000 unid.

Preço por unidade  
Precio por unidad

**Parafuso auto-perfurante**

Tornillo autoperforante

DIN 7504K

1/4-20"x3/4"



03.402105

C.: 100/1000 unid.

Preço por unidade  
Precio por unidad

Galvanizado

5/16"x1-5/8" 03.402102

Inox (DIN 7976)

6,3x38mm 03.403102

6,3x25mm 03.403105

**Parafuso auto-roscante com cabeça sextavada**

Tornillo autoroscante con cabeza hexagonal



03.402102.../40310...

03.502400/1/2



**Bucha LMPerfis**  
Taco LMPerfis

Ø 11mm

C.: 1/100/3000 unid.

Preço por 1/100/3000 unidades  
Precio por 1/100/3000 unidades

Venda à unidade Venta por unidad	03.502400
Saco de 100 unid.	03.502402
Saco de 3000 unid.	03.502401

03.502410/1



**Bucha tipo 'ANKER'**  
Taco tipo 'ANKER'

Ø 10mm

C.: 1/4000 unid.

Preço por 1/4000 unidades  
Precio por 1/4000 unidades

Saco de 1000 unid.	03.502413
Saco de 2000 unid.	03.502411
Saco de 4000 unid.	03.502412

03.402104



**Kit parafuso p/ união de calhas**  
Kit tornillo p/ juntura de guías

C.: 5000 conj.

Preço por conjunto  
Precio por conjunto

Também disponível separadamente:  
También disponible por separado:

Parafuso 1/4"-20x5/8" Tornillo 1/4"-20x5/8"	03.402114
Porca de mesa 1/4"-20 Tuerca valona 1/4"-20	03.402124

03.402101



**Kit parafuso de arriegada baixa quadrada**  
Kit tornillo con quadradillo

C.: 4000 conj.

Preço por conjunto  
Precio por conjunto

Também disponível separadamente:  
También disponible por separado:

Parafuso M8x16 Tornillo M8x16	03.402111
Porca de mesa M8 Tuerca valona M8	03.402121



C.: 800 unid.

Preço por unidade  
Precio por unidad

**Parafuso com cabeça sextavada**  
Tornillo con cabeza hexagonal

PCL1558

3/8"x1-1/2"



03.402113

C.: 500 unid.

Preço por unidade  
Precio por unidad

**Parafuso de arreigada baixa quadrada**  
Tornillo con quadradillo

DIN 603



03/99...

Galvanizado

5/16-18"x5/8" 99.000042

3/8-16"x1-1/16" 99.000079

Inox

M6x16 03.403111

C.: 2000 unid.

Preço por unidade  
Precio por unidad

**Porca sextavada**  
Tuerca hexagonal

DIN 934

5/16"18



99.000043

C.: 5000 unid.

Preço por unidade  
Precio por unidad

**Porca de mesa recartilhada**  
Tuerca valona con brida

DIN 6923



03/99...

Galvanizado

1/4"-20 03.402124

5/16"-18 99.000044

3/8"-16 03.402123

Inox (DIN 7976)

M6 03.403121

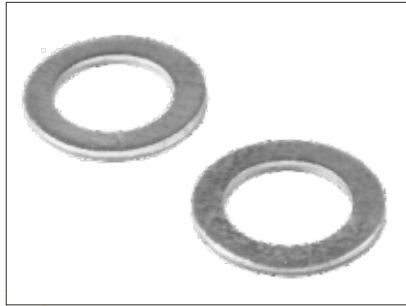

**Anilhas LMPerfis**

Arandelas LMPerfis

Em aço galvanizado  
En acero galvanizado

C.: 1 unid.  
Preço por unidade  
Precio por unidad

Sob consulta  
Por consulta

03.900010/1



**Bolacha de chapa**

Loncha de plancha

Em aço galvanizado DX-51 de 3mm  
En acero galvanizado DX-51 con 3mm

C.: 1 unid.  
Preço por par  
Precio por par

Diâmetro:  
Diámetro:

39,0mm 03.900010

51,5mm 03.900011

03.402191

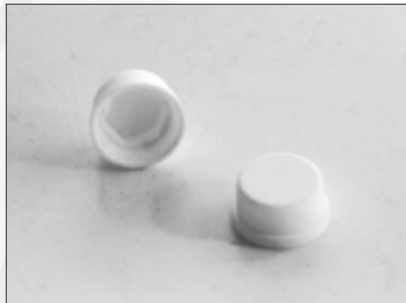

**Capa p/ parafuso**

Tapa p/ tornillo

Em PVC  
En PVC

Para parafusos de chave 11mm  
Para tornillos de llave 11mm

C.: 100 unid.  
Preço por unidade  
Precio por unidad

03.300300



**Óleo lubrificante em spray**

Aceite lubricante en spay

400ml

C.: 12 unid.  
Preço por unidade  
Precio por unidad



# Índice por Referências

03.200070	8	03.200238	19	03.221119	6	03.230371	39	03.306600	26
03.200071	8	03.200239	20	03.221160	6	03.230379	39	03.307250	24
03.200072	8	03.200242	30	03.221193	6	03.230380	39	03.307270	24
03.200075	8	03.200243	30	03.221194	6	03.230390	46	03.307300	24
03.200076	8	03.200244	19	03.221300	15	03.230400	44	03.308250	25
03.200077	8	03.200245	19	03.221350	15	03.230999	45	03.308270	25
03.200100	4	03.200246	19	03.221400	15	03.300300	57	03.308300	25
03.200101	4	03.200250	40	03.221450	15	03.300302	42	03.309450	28
03.200102	4	03.200255	40	03.221500	15	03.300303	42	03.309500	28
03.200113	5	03.200263	9	03.221550	15	03.300304	42	03.309550	28
03.200114	5	03.200264	9	03.222300	16	03.300400	25	03.312230	27
03.200115	5	03.200265	9	03.222350	16	03.300450	25	03.312250	27
03.200123	5	03.200266	9	03.222400	16	03.300460	25	03.312270	27
03.200124	5	03.200273	8	03.222450	16	03.300470	25	03.312300	27
03.200125	5	03.200274	8	03.222500	16	03.300480	25	03.312350	27
03.200130	4	03.200275	8	03.222550	16	03.300500	25	03.312400	27
03.200131	4	03.200276	8	03.222700	16	03.300550	25	03.312450	27
03.200132	4	03.200283	9	03.222701	17	03.300600	25	03.312500	27
03.200135	4	03.200284	9	03.222702	16	03.301400	28	03.312550	27
03.200136	4	03.200293	9	03.222703	16	03.301450	28	03.313230	24
03.200143	5	03.200294	9	03.222706	22	03.301500	28	03.313250	24
03.200144	5	03.200298	10	03.230180	37	03.301550	28	03.313270	24
03.200145	5	03.200299	10	03.230180	46	03.301590	28	03.313300	24
03.200151	7	03.200303	10	03.230200	37	03.301600	28	03.313350	24
03.200152	7	03.200304	10	03.230205	37	03.303900	29	03.313400	24
03.200154	7	03.200310	52	03.230300	38	03.303901	29	03.313450	24
03.200155	7	03.200400	30	03.230301	38	03.303902	29	03.313500	24
03.200156	7	03.200401	30	03.230322	39	03.304100	28	03.313550	24
03.200157	7	03.200402	30	03.230323	39	03.304101	28	03.314230	25
03.200158	7	03.200404	30	03.230325	39	03.304102	28	03.314250	25
03.200170	8	03.200410	30	03.230329	39	03.304121	29	03.314270	25
03.200171	8	03.200411	30	03.230329	39	03.304129	29	03.314300	25
03.200184	18	03.200420	30	03.230330	38	03.304200	28	03.314350	25
03.200186	18	03.200421	30	03.230340	44	03.304201	29	03.314400	25
03.200187	18	03.200500	4	03.230342	46	03.304209	28	03.314450	25
03.200188	18	03.200501	4	03.230343	45	03.304900	29	03.314500	25
03.200191	18	03.200523	5	03.230344	45	03.304901	29	03.314550	25
03.200192	18	03.200524	5	03.230345	46	03.304902	29	03.315250	27
03.200193	19	03.200535	4	03.230346	46	03.305230	26	03.323250	24
03.200201	17	03.200536	4	03.230349	45	03.305250	26	03.400050	10
03.200211	17	03.200543	5	03.230351	45	03.305270	26	03.402101	55
03.200212	17	03.200544	5	03.230352	46	03.305300	26	03.402102	54
03.200220	17	03.200910	23	03.230354	45	03.305350	26	03.402104	55
03.200230	20	03.201263	9	03.230355	44	03.305400	26	03.402105	54
03.200231	19	03.201264	9	03.230360	39	03.305450	26	03.402111	55
03.200232	20	03.201273	8	03.230361	39	03.305500	26	03.402113	56
03.200233	19	03.201274	8	03.230362	39	03.305550	26	03.402114	55
03.200234	20	03.220600	15	03.230363	39	03.306400	26	03.402121	55
03.200235	19	03.220700	15	03.230364	39	03.306450	26	03.402123	56
03.200236	19	03.221100	5	03.230365	39	03.306500	26	03.402124	56
03.200237	19	03.221118	6	03.230369	39	03.306550	26	03.402191	57

03.403102	54	03.504320	32	03.523650	35	03.604812	11	04.000100	49
03.403105	54	03.504321	32	03.523700	35	03.604813	12	04.000101	49
03.403111	56	03.504323	32	03.523750	35	03.605100	33	04.000102	49
03.403121	56	03.504331	32	03.523800	35	03.605101	33	04.000106	50
03.500300	43	03.504390	32	03.523925	35	03.605102	33	04.000107	50
03.500302	43	03.504391	32	03.523999	35	03.605103	33	04.000108	50
03.500303	43	03.507245	33	03.600045	20	03.605200	34	04.000109	50
03.501300	31	03.507275	33	03.600050	21	03.605201	34	04.000110	50
03.501301	31	03.507305	33	03.600067	21	03.605202	34	04.000111	50
03.501302	31	03.507335	33	03.600095	21	03.605203	34	04.000112	50
03.501303	31	03.507365	33	03.600133	21	03.605911	48	04.000116	50
03.502300	31	03.507405	33	03.600152	22	03.605912	48	04.000117	50
03.502301	31	03.507435	33	03.600247	22	03.605913	48	04.000118	50
03.502302	31	03.507485	33	03.600300	43	03.605914	48	04.000119	51
03.502303	31	03.507550	33	03.604400	11	03.605915	48	04.000120	50
03.502310	31	03.507600	33	03.604401	11	03.605920	48	04.000121	50
03.502312	31	03.508245	33	03.604402	12	03.605924	48	04.101000	51
03.502313	31	03.508275	33	03.604403	12	03.605925	48	04.102000	52
03.502320	31	03.508305	33	03.604404	13	03.605926	48	04.103000	51
03.502322	31	03.508335	33	03.604405	13	03.605941	49	04.104000	51
03.502323	31	03.508365	33	03.604406	13	03.605942	49	04.105000	51
03.502330	31	03.508405	33	03.604407	14	03.605943	49	04.105600	51
03.502332	31	03.508435	33	03.604408	14	03.605944	49	04.200206	50
03.502390	31	03.508485	33	03.604409	14	03.605945	49	04.200209	50
03.502400	55	03.508550	33	03.604410	15	03.610045	20	04.200210	50
03.502401	55	03.508600	33	03.604412	11	03.610050	21	04.200212	50
03.502402	55	03.508650	33	03.604413	12	03.610067	21	04.606113	52
03.502410	55	03.509200	4	03.604600	11	03.610095	21	04.606114	52
03.502411	55	03.509201	4	03.604601	11	03.610133	21	04.606115	52
03.502801	6	03.515500	42	03.604602	12	03.610152	22	05.200216	42
03.503305	36	03.515501	42	03.604603	12	03.610247	22	05.200217	42
03.503308	43	03.515503	42	03.604604	13	03.610510	10	09. ....	23
03.503310	36	03.516000	42	03.604605	13	03.620045	20	99.000009	54
03.503311	43	03.516001	42	03.604606	13	03.620050	21	99.000022	54
03.503313	36	03.516003	42	03.604607	14	03.620067	21	99.000023	54
03.503315	36	03.516500	42	03.604608	14	03.620095	21	99.000024	54
03.503325	43	03.516501	42	03.604609	14	03.620133	21	99.000025	54
03.503922	35	03.516503	42	03.604610	15	03.620152	22	99.000026	54
03.503923	35	03.520000	32	03.604612	11	03.630045	20	99.000042	56
03.503924	35	03.520001	32	03.604613	12	03.630050	21	99.000043	56
03.503945	35	03.522500	35	03.604800	11	03.630067	21	99.000044	56
03.503946	35	03.522550	35	03.604801	11	03.630095	21	99.000079	56
03.503950	35	03.522600	35	03.604802	12	03.630133	21	99.000090	54
03.503955	35	03.522650	35	03.604803	12	03.630152	22	99.000091	54
03.503960	35	03.522700	35	03.604804	13	03.640152	22		
03.504300	32	03.522750	35	03.604805	13	03.900010	57		
03.504301	32	03.522800	35	03.604806	13	03.900011	57		
03.504303	32	03.522999	35	03.604807	14	04.000001	49		
03.504310	32	03.523500	35	03.604808	14	04.000002	49		
03.504311	32	03.523550	35	03.604809	14	04.000003	49		
03.504313	32	03.523600	35	03.604810	15	04.000004	49		

# Condições Gerais de Venda

## 1. Aplicabilidade

- a) A formalização das encomendas/compras à LM Perfis, S.A. implica, da parte do Cliente, a sua total aceitação das presentes condições, excepto se outras forem acordadas por escrito por ambas as partes.

## 2. Produtos abrangidos

- a) São abrangidos pelas presentes Condições Gerais todos os produtos comercializados pela LM Perfis, S.A., aplicando-se as garantias apenas aos produtos mencionados no ponto 13 das presentes Condições.

## 3. Sistemas de Segurança

- a) Os sistemas de segurança definidos para cada produto pela LM Perfis, S.A. devem ser aplicados conforme as instruções técnicas existentes para os mesmos. São da inteira responsabilidade do instalador quaisquer danos causados pela falta ou deficiente instalação dos mesmos.

## 4. Catálogos e Características dos Produtos

- a) As características dos produtos descritas nos respectivos catálogos poderão ser objecto de alterações sem aviso prévio, reservando-se a LM Perfis, S.A. o direito de introduzir modificações em forma, dimensão, composição ou técnicas ou mesmo suprimir a produção/comercialização de qualquer produto.

## 5. Preços

- a) Os valores constantes das tabelas de preços podem ser alterados a qualquer momento, sem necessidade de aviso prévio, e estão sempre sujeitos à aplicação do IVA, de acordo com a taxa legal em vigor.

## 6. Validade das propostas

- a) A validade das propostas é de 30 dias.

## 7. Prazo de Entrega

- a) Salvo acordo expresso entre as partes para um prazo específico de entrega, os prazos de fornecimento são dados a título meramente indicativo;  
b) Neste sentido, o incumprimento de prazos meramente indicativos não justifica a anulação da encomenda pelo Cliente, nem serve de fundamento para reclamar à LM Perfis, S.A. qualquer direito a indemnização;  
c) Do mesmo modo, a LM Perfis, S.A. declina quaisquer responsabilidades por atraso ou demora no fornecimento da mercadoria, quando tal resulte de casos de força maior ou casos fortuitos ou imputáveis a terceiros;  
d) Os custos de transporte para entregas serão os indicados nas tabelas de preços em vigor, os quais poderão ser actualizados a qualquer momento e sem aviso prévio;  
e) Os custos com entregas urgentes ficarão a cargo do Cliente;  
f) A LM Perfis, S.A. reserva-se o direito de proceder a entregas parciais de encomendas, sempre que o Cliente não informe a LM Perfis, S.A., por escrito, da sua não-aceitação;

## 8. Condições de Pagamento

- a) As condições de pagamento serão aquelas que constarem dos respectivos documentos de venda, ou seja, orçamentos, encomendas, facturas ou contratos, e apenas poderão ser alterados por mútuo acordo entre as partes;  
b) A concessão de crédito está dependente da aprovação por parte da Direcção ou Gerência da LM Perfis, S.A., não lhe podendo ser atribuída nenhuma responsabilidade ou penalidade pela recusa;  
c) Sempre que o Cliente entre em incumprimento relativamente aos prazos de pagamento, isto é, não liquide no seu vencimento as facturas ou outros débitos pendentes, a LM Perfis, S.A. reserva-se o direito de interromper, suspender ou mesmo anular os fornecimentos, reclamações ou encomendas em curso ou em carteira;  
d) Os Clientes que não liquidem atempadamente as facturas de acordo com as respectivas datas de vencimento nelas inseridas, consideram-se imediatamente e sem qualquer aviso, em situação de incumprimento, reservando-se a LM Perfis, S.A. o direito de proceder ao débito de juros de mora à taxa máxima prevista por lei para o tipo de operação em causa, acrescida de percentagem máxima que a lei permita como penalidade.

## 9. Aceitação de Encomendas

- a) As encomendas poderão ser colocadas para aceitação:  
- Através dos Técnicos Comerciais ou Departamento de Vendas;  
- Directamente ao Departamento de Planeamento de Produção (via fax, e-mail ou telefone);  
b) Caso a encomenda seja colocada por telefone a responsabilidade por eventuais erros ou omissões constantes na encomenda é inteiramente da responsabilidade do Cliente;  
c) A LM Perfis, S.A. reserva-se o direito de não aceitar uma encomenda que lhe seja colocada, informando o Cliente dessa recusa por escrito;  
d) As encomendas consideram-se aceites, se nada for comunicado em contrário por escrito, findo o prazo de 24 horas da sua recepção.

## 10. Transporte e Embalagem das Mercadorias

- a) O transporte das mercadorias poderá ser realizado em meios próprios da LM Perfis, S.A., do Cliente ou com recurso a empresas especializadas;  
b) No caso do transporte ser efectuado pelo Cliente, a LM Perfis, S.A. não aceitará nenhuma reclamação relativa a eventuais danos na mercadoria transportada;  
c) Em caso de envio por transportadora, a LM Perfis, S.A. não suportará em caso algum os prejuízos originados por atrasos ou danos na mercadoria imputáveis à mesma;  
d) O risco por perdas e danos das mercadorias entregues transfere-se para o Cliente no momento da entrega pela LM Perfis, S.A.. Por este motivo, o Cliente deve verificar no acto da entrega se a mercadoria está em conformidade com a encomenda e referir eventuais anomalias ou danos no documento de recepção da mesma. Caso não o faça a LM Perfis, S.A. reserva-se o direito de não aceitar qualquer eventual reclamação;  
e) A embalagem das mercadorias será aquela que a LM Perfis, S.A. considere mais conveniente e adequada para o produto e o transporte em causa, sendo que o Cliente poderá solicitar outro diferente, sempre que se disponha a pagar os seus custos.

## 11. Reclamações e Devoluções

- a) Qualquer reclamação só poderá ser considerada se for realizada por escrito e num prazo máximo de 8 dias após a recepção da mercadoria, indicando claramente o motivo que a origina;

## 1. Âmbito de aplicação

- a) Las presentes condiciones de venta de LM Perfis, S.A., se aplican a todos los pedidos. Cualquier variación deberá haber sido expresamente aceptada por escrito por ambas partes.

## 2. Productos regulados

- a) Están en estas Condiciones Generales todos los productos comercializados por LM Perfis, S.A.. Las garantías solo se aplican a los productos mencionados en el párrafo 13 de las presentes condiciones.

## 3. Sistemas de seguridad

- a) Los sistemas de seguridad definidos para cada producto por LM Perfis, S.A., deben aplicarse de acuerdo con las instrucciones técnicas existentes para los mismos.

## 4. Catálogos y características de productos

- a) Las características de los productos aparentes en los catálogos, pueden estar sujetas a cambios sin previo aviso, reservando a LM Perfis, S.A., el derecho de hacer cambios de forma, tamaño, composición o técnicas, o incluso eliminar la producción/comercialización de cualquier producto.

## 5. Precios

- a) Cifras publicadas en las tarifas podrán ser modificadas en cualquier momento, sin previo aviso, y están siempre sujetas al aplicación de IVA, de conformidad con las tasas jurídicas en vigor.

## 6. Validez de las propuestas

- a) La validez de las propuestas es de 30 días.

## 7. Plazo de entrega

- a) Salvo un acuerdo de ambas partes para un plazo específico de entrega, los plazos de entrega se dan únicamente a título indicativo;  
b) El incumplimiento de la fecha de entrega no autoriza al comprador a anular su pedido ni a exigir indemnización o compensación alguna, renunciando expresamente el comprador al ejercicio de cuantas acciones le pudieran competir por retrasos cuando sean debidos a contingencias involuntarias y/o de fuerza mayor; o cuando el comprador no haya respetado todas o parte de sus obligaciones;  
c) Del mismo modo, a LM Perfis, S.A. declina toda responsabilidad por demora o retraso en la entrega de las mercancías, cuando esto se traduce en casos de fuerza mayor o caso fortuito o atribuible a terceros;  
d) Los gastos de transporte para entregas son los indicados en la tarifa en vigor, y pueden ser actualizados por LM Perfis, S.A. en cualquier momento sin previo aviso;  
e) Los gastos con entregas urgente se quedan a cargo del Cliente;  
f) LM Perfis, S.A. se reserva el derecho a realizar entregas parciales de los pedidos, siempre que el Cliente no informe de su rechazo por escrito a LM Perfis, S.A.

## 8. Condiciones de pago

- a) Las condiciones de pago son las respectivas a los documentos de venta (cotizaciones, pedidos, facturas o contratos...) y solo pueden ser modificadas por mutuo acuerdo entre las partes;  
b) La concesión de un crédito depende de la aprobación de la gestión, o de la dirección de LM Perfis, S.A., de la cual no se puede asignar la responsabilidad o alguna penalidad por denegación;  
c) Siempre que el Cliente no cumple con el plazo de pago, significa que tiene facturas pendientes, LM Perfis, S.A., se reserva el derecho de parar, suspender o anular los suministros de material, reclamaciones, o pedidos en curso;  
d) Los Clientes que no liquidan sus facturas con prontitud de conformidad con sus respectivas fechas de vencimiento, son considerados de inmediato y sin previo aviso en su defecto. LM Perfis, S.A. se reserva el derecho de proceder al débito de la tasa de intereses de demora prevista por la ley para el tipo de operación en cuestión, además de la porcentaje máxima que permite la ley como pena.

## 9. Aceptación de los pedidos

- a) Los pedidos podrán ser colocados para aceptación:  
- A través de los Técnicos Comerciales o del Departamento de Ventas;  
- Directamente al Departamento de Planificación de Producción (vía fax, email o teléfono);  
b) En el caso de hacer su pedido vía teléfono la responsabilidad por errores es totalmente del Cliente.  
c) A LM Perfis, S.A. se reserva el derecho de rechazar un pedido informando el Cliente de este rechazo por escrito.  
d) Todo pedido se entenderá en firme, una vez transcurrido el plazo de 24 horas de su recepción, salvo un comunicado por escrito.

## 10. Transporte y Embalaje de Mercancías

- a) El transporte de mercancías podrá ser realizado por la propia empresa LM Perfis, S.A., del Cliente o con recursos a empresas especializadas;  
b) En el caso del Cliente llevar a cabo el transporte LM Perfis, S.A. no aceptará ninguna reclamación por daños en la mercancía transportada;  
c) En el caso de la entrega ser realizada por un transportista exterior a LM Perfis, S.A., la empresa no suportará las pérdidas causadas por retrasos o daños de mercancía a los bienes atribuibles a la misma;  
d) El riesgo de daños y perjuicio de la mercancía se transfiere para el Cliente en el momento de la entrega por LM Perfis, S.A. Por esta razón, el Cliente debe verificar en el momento de la entrega si las mercancías están en conformidad con el orden, e debe mencionar los daños o deficiencias en el documento de recibo. Si no lo hace, LM Perfis, S.A. se reserva el derecho de rechazar cualquier reclamación;  
e) La embalaje de las mercancías será una que LM Perfis, S.A. considera más conveniente y apropiada para el producto y el transporte en cuestión, sabiendo que el Cliente podrá solicitar otro diferente en el que tiene que pagar sus costes;

## 11. Reclamaciones y Devoluciones

- a) No se admitirán reclamaciones ni devoluciones transcurridos 8 días naturales desde la recepción de la mercancía;  
b) Una vez pasado el periodo mencionado en el punto anterior; se consideran aceptados como buenas por el Cliente, las mercancías recibidas;

- b) Uma vez ultrapassado o prazo mencionado no ponto anterior, consideram-se aceites como boas, pelo Cliente, as mercadorias fornecidas;
- c) A substituição/reposição de mercadorias com reclamação aceite, será efectuada oportunamente pelo transporte da LMPerfis, S.A.;
- d) O Cliente poderá efectuar ou subcontratar o transporte por sua conta e risco suportando os custos daí inerentes; a LMPerfis, S.A. não confere o direito ao Cliente de exigir qualquer indemnização por perdas, danos ou atrasos na entrega;
- e) Em caso de reclamação aceite, a responsabilidade da LMPerfis, S.A. cinge-se à reposição ou reparação da mercadoria com defeito, não conferindo ao Cliente o direito de exigir qualquer indemnização por perdas ou danos, directos ou indirectos (lucros cessantes);
- f) Nenhuma devolução de mercadoria por motivos de reclamação será aceite sem o prévio acordo da LMPerfis, S.A., e a recepção da referida mercadoria nas suas instalações para efeitos de análise técnica, não implica a aceitação da reclamação por parte da LMPerfis, S.A.;
- g) Se após verificação técnica, uma reclamação não for aceite ou se estiver fora do âmbito e/ou prazo de garantia, será apresentado ao Cliente, para sua aprovação, um orçamento de reparação/substituição de material. Em caso de recusa do referido orçamento, o material será devolvido ao Cliente, sendo-lhe imputados os inerentes custos de transporte, bem como a taxa mínima de diagnóstico constante da tabela de preços;
- h) As devoluções de mercadoria por anulação/alteração de encomendas só serão aceites com o expreso consentimento da LMPerfis, S.A.; esta reserva-se o direito de exigir ao Cliente ser ressarcida pelos danos e prejuízos ocasionados pela anulação de uma encomenda em execução ou finalizada;
- i) No que respeita a produtos de automatismos, as referidas devoluções só serão aceites se em embalagem inviolada;
- j) São da inteira responsabilidade do Cliente, quaisquer danos provocados por incumprimento das indicações técnicas relativas ao manuseamento, aplicação e instalação dos produtos comercializados pela LMPerfis, S.A.;
- k) Não serão aceites reclamações relativas a defeitos de fabrico quando o Cliente proceder, sem o acordo da LMPerfis, S.A., a correções/alterações ao produto fornecido;
- l) A LMPerfis, S.A. utiliza o sistema internacional de cores Ral, pelo que não serão aceites reclamações sobre eventuais divergências entre a cor final aplicada e a cor pretendida quando a cor final tiver sido formulada fora desse sistema, a pedido do Cliente (exemplo: por amostra);
- m) Toda a mercadoria em reclamação, que já tenha sido substituída, terá de ser devolvida à LMPerfis, S.A. no prazo de 30 dias; findo esse prazo a LMPerfis, S.A. reserva-se no direito de exigir o pagamento do material enviado para substituição.
- n) As mercadorias devolvidas terão sempre que ser acompanhadas de nota de devolução em duplicado, de acordo com o estabelecido pelo Art.º 35º, do CIVA;

## 12. Reserva de Propriedade

- a) A LMPerfis, S.A. reserva para si a propriedade da mercadoria até ao integral cumprimento das obrigações assumidas pelo Cliente, ficando este fiel depositário da mesma.

## 13. Garantia

- a) A garantia dos produtos fornecidos pela LMPerfis, S.A. abrange comprovados defeitos de fabrico, de elementos não adulterados, para:
  1. Produtos residenciais (Portas Seccionadas, Grades de Enrolar e Automatismos): 2 anos
  2. Produtos Industriais (Portas Seccionadas, Grades de Enrolar, Automatismos e Condomínios): 1 ano;
  3. Pintura: 2 anos;
- b) Os prazos indicados na alínea anterior são contados a partir da data de emissão da factura;
- c) A garantia abrange qualquer defeito de material ou de fabrico, reconhecido pela LMPerfis, S.A., durante toda a duração da garantia prevista na alínea a) e nas condições e limites de instalação e de utilização indicados nos manuais e documentação técnica dos produtos;
- d) A LMPerfis, S.A. poderá exigir, para accionar a garantia, uma prova de compra válida, bem como do seu respectivo pagamento;
- e) O serviço de assistência técnica a automatismos será sempre executado nas instalações da LMPerfis, S.A.;
- f) A garantia será prestada pela reposição total do bem, apenas e só quando não for possível a reparação ou substituição parcial de peças ou componentes para garantir o normal funcionamento do mesmo;
- g) Excluições:
  1. Danos ou alterações em peças, componentes ou na pintura devido a factores externos (tais como impacto de pedras ou outros materiais/objetos, riscos ou danos provocados por negligência ou acidente), riscos ambientais (sal, poluição industrial, chuvas ácidas, etc) ou fenómenos naturais (ventos fortes, inundações, granizo, etc);
  2. Material de desgaste, ou seja, toda a peça ou componente onde normalmente há desgaste natural ou troca periódica durante o tempo de vida do produto (por exemplo molas, cabos de aço, rodízios, uniões de corrente, carrinhos, pilhas, etc);
  3. Material que tenha sido instalado e cujo defeito era detectável anteriormente à instalação;
  4. Danos ou defeitos devidos a negligência, mau uso, abuso e uso indevido dos produtos, bem como à sua falta de manutenção;
  5. Danos ou defeitos devidos à utilização de peças, componentes ou acessórios não recomendados pela LMPerfis, S.A.;
  6. Manchas e descoloração na pintura, nos casos em que houver evidência de terem sido causados por:
    - a) Produtos químicos, produtos de limpeza inadequados e/ou agressivos e/ou produtos abrasivos;
    - b) Produtos de construção, tais como: argamassa, cimento, massa de reboco e resíduos aquosos destes materiais, bem como produtos ácidos, utilizados em limpeza de fachadas, pisos cerâmicos e outros materiais afins;
  7. Corrosão da pintura por "pitting" (corrosão puntiforme) quando houver evidência de:
    - a) Ter sido iniciada em locais onde existem fissuras na camada da pintura devido a pancadas localizadas;
    - b) Ter sido causada pela utilização de produtos químicos, ou produtos de limpeza inadequados e/ou agressivos.

## 14. Foro

- a) As partes elegem como Foro competente para a resolução de quaisquer questões emergentes das presentes Condições Gerais o foro da Comarca de Ansião, com expressa renúncia a qualquer outro.

- c) La substitución o restauración de bienes con reclamación aceptada, se hará oportunamente por transporte de LMPerfis, S.A.;
- d) El Cliente podrá hacer o contratar otro transporte por su cuenta y riesgo con los gastos ocasionados por entonces; LMPerfis, S.A., no confiere al Cliente el derecho a reclamar compensación alguna por pérdida, daño o retraso en la entrega.
- e) En el caso de una reclamación aceptada, la responsabilidad de LMPerfis, S.A., se limita a la reparación o sustitución de los productos defectuosos, no dando al Cliente el derecho de reclamar ninguna indemnización por pérdidas o daños, directos o indirectos (beneficios);
- f) Ninguna devolución de mercancía por motivos de queja será aceptada sin el acuerdo previo de LMPerfis, S.A., e la recepción de la dicha mercancía en sus locales a los fines de análisis técnico no implica la aceptación de la reclamación por parte de LMPerfis, S.A.;
- g) Si después de la verificación técnica, una reclamación no es aceptada o se encuentra fuera del alcance y/o del plazo de garantía, será presentado al Cliente, para su aprobación un presupuesto de reparación o sustitución de material. En caso de rechazo del presupuesto, el material será devuelto al Cliente, y este será encargado por los gastos de transporte y el tipo mínimo de diagnóstico en la lista de precios;
- h) La devolución de mercancías por cancelación/modificación de los pedidos se aceptará sólo con el consentimiento expreso de LMPerfis, S.A., que se reserva el derecho de exigir al Cliente una indemnización por los daños y pérdidas causadas por la cancelación de una orden de marcha o terminada;
- i) En lo que respecta a los productos de automatismos, estos retornos son aceptados sólo en los envases/embalajes si inviolables;
- j) Son de la responsabilidad exclusiva del Cliente, los daños causados por incumplimiento de las indicaciones técnicas de manipulación, aplicación y instalación de los productos comercializados por LMPerfis, S.A.;
- k) No se aceptarán reclamaciones por defectos de fabricación cuando se proceda sin el acuerdo de LMPerfis, S.A., las correcciones o cambios a los productos suministrados;
- l) LMPerfis, S.A. utiliza el sistema internacional de Ral colores; por lo que no aceptará quejas sobre las diferencias entre el final del color y el color aplicado, cuando el color final se ha hecho fuera de este sistema, a petición del Cliente (por ejemplo: por muestra);
- m) Las mercancías de retorno deben ir siempre acompañadas de notas de retorno en dos ejemplares, de conformidad con lo establecido Art.º 35º, del CIVA;
- n) Toda la mercancía reclamada, que ya ha sido sustituida, debe ser devuelta a LMPerfis, S.A., dentro de 30 días, después de este plazo, LMPerfis, S.A. se reserva el derecho a reclamar el pago del enviado para sustitución.

## 12. Reserva de Propiedad

- a) LMPerfis, S.A. se reserva la propiedad de la mercancía hasta que el Cliente no haya hecho efectivos absolutamente todos los pagos.

## 13. Garantía

- a) La garantía de los productos proporcionados por LMPerfis, S.A. cubre defectos de fabricación, no adulterados, para:
  1. Productos Residenciales (Puertas Seccionales, Puertas Enrollables y Automatismos): 2 años;
  2. Productos Industriales (Puertas Seccionales, Puertas Enrollables, Automatismos y comunidades): 1 año;
  3. Pintura: 2 años.
- b) Los plazos indicados en el párrafo anterior se cuentan a partir de la fecha de expedición; ~
- c) La garantía cubre cualquier defecto de material o fabricación, reconocido por LMPerfis, S.A., a lo largo de la duración de la garantía prevista en el párrafo a) y en las condiciones y los límites de la instalación y uso especificados en los manuales y documentación técnica de los productos;
- d) LMPerfis, S.A. podrá exigir, para accionar la garantía, una prueba válida de compra, así como su pago;
- e) El servicio de asistencia técnica a automatismos siempre se ejecutará en los locales de LMPerfis, S.A.;
- f) La garantía será proporcionada por la sustitución total de la propiedad, sólo y únicamente cuando no es posible la reparación o la sustitución parcial de piezas o componentes para garantizar el funcionamiento normal de la misma;
- g) Exclusiones:
  1. Daños o cambio en piezas, componentes o en la pintura debido a factores externos (como el impacto de piedras o otros materiales/objetos, arañazos o daños causados por negligencia o accidente), los riesgos ambientales (agua salada, la contaminación industrial, lluvia ácida, etc) o los fenómenos naturales (fuertes vientos, inundaciones, granizo, etc);
  2. Material de desgaste, o de toda la pieza o componente a lo que normalmente existe desgaste natural o el intercambio regular durante la vida del producto (por ejemplo, resortes, cables de acero, rodillos, uniones de cadena, carro y pilas etc);
  3. Material que se ha instalado y el defecto se detectó antes de la instalación
  4. Daños o defectos debidos a negligencia, abuso y mal uso de los productos y su falta de mantenimiento;
  5. Daños o defectos debidos a la utilización de piezas, componentes o accesorios no recomendados por LMPerfis, S.A.;
  6. Manchas y decoloración en la pintura, donde hay evidencia de haber sido causada por:
    - a) Productos químicos, productos de limpieza inadecuados y/o agresivos y/o productos abrasivos;
    - b) Productos de construcción, tales como: yeso, cemento, masa de yeso el cuerpo de aguas residuales del material, productos ácidos utilizado en la limpieza de las paredes, pisos de cerámica y otros materiales relacionados.
  7. La corrosión de la pintura por "picaduras" cuando hay pruebas de:
    - a) Han sido iniciada en lugares donde existen grietas en la capa de pintura causada por golpes localizados;
    - b) Han sido causados por la utilización de productos químicos, o productos de limpieza inadecuados y / o agresivos.

## 14. Derechos

- a) Las partes eligen la Jurisdicción del Ayuntamiento de Ansião para la resolución de las cuestiones derivadas de estas Condiciones Generales, con renuncia expresa a cualquier otro.



Zona Industrial do Camporês, Lotes 26 e 27 - Chão de Couce  
3240-509 Ansião - Portugal  
Tel: +351 236 620 170 Fax: +351 236 620 176  
geral@imperfis.pt

[www.imperfis.pt](http://www.imperfis.pt)



[www.lmperfis.pt](http://www.lmperfis.pt)



# Catálogo de Ferragens

## Catálogo de Herrerajes

[www.lmperfis.pt](http://www.lmperfis.pt)



# Catálogo de Ferragens

## Catálogo de Herrerajes



[www.lmperfis.pt](http://www.lmperfis.pt)

# Catálogo de Ferragens

## Catálogo de Herrerajes